

# TAYLOR IV CL

## 12/24 V

**ASC** Automatic  
Squelch  
Control

**PRESIDENT  
CHANNELS**



*Manuel d'utilisation / Owner's manual*  
*Manual del usuario / Instrukcja obsługi*

**PRESIDENT**

*Votre PRESIDENT TAYLOR IV CL en un coup d'œil*

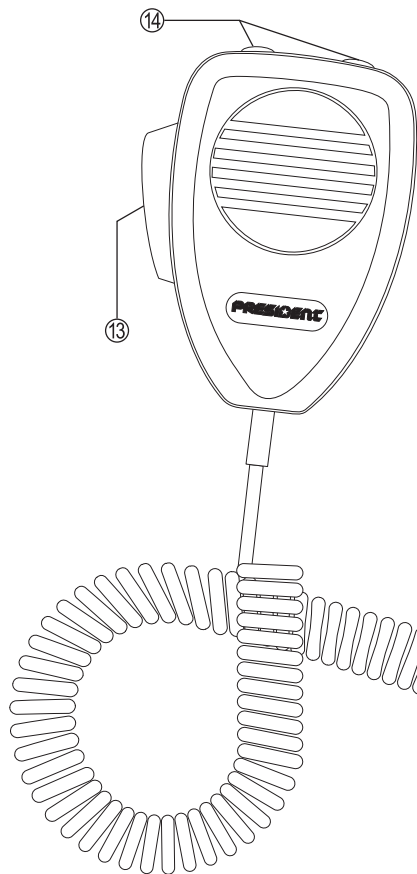

*Un vistazo a vuestro PRESIDENT TAYLOR IV CL*

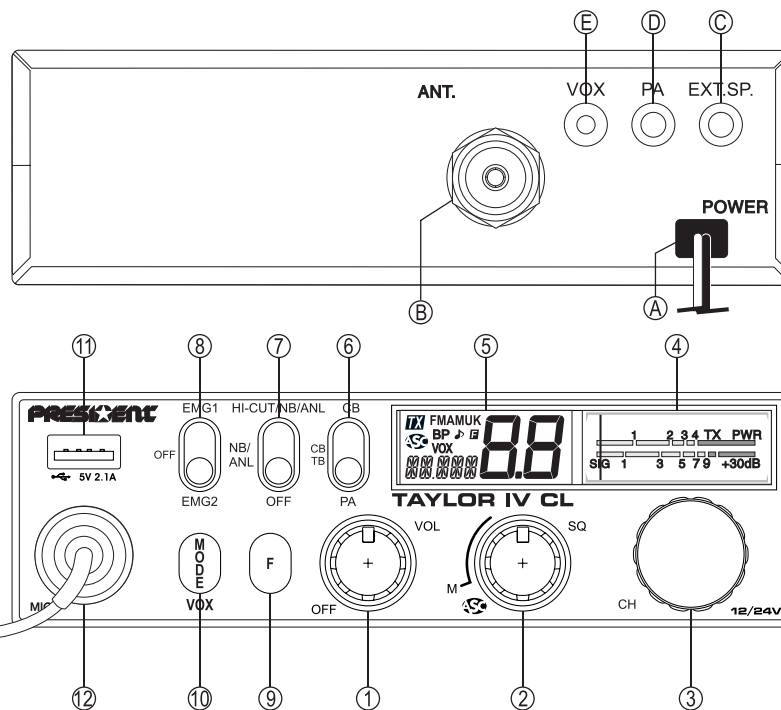

*Your PRESIDENT TAYLOR IV CL at a glance*

*Twój PRESIDENT TAYLOR IV CL*

## SOMMAIRE

### Français

INSTALLATION .....	5
UTILISATION .....	7
FONCTION À L'ALLUMAGE DU POSTE .....	9
MENUS .....	10
CARACTÉRISTIQUES TECHNIQUES.....	13
GUIDE DE DÉPANNAGE.....	14
COMMENT ÉMETTRE OU RECEVOIR UN MESSAGE .....	14
GLOSSAIRE .....	14
DÉCLARATION DE CONFORMITÉ EU SIMPLIFIÉE.....	16
CONDITIONS GÉNÉRALES DE GARANTIE .....	17
TABLEAUX DES FRÉQUENCES.....	58 ~ 60
NORMES - F.....	63

## SUMARIO

### Español

INSTALACIÓN .....	19
UTILIZACIÓN .....	21
FUNCIÓN AL ENCENDER LA EMISORA .....	23
MENÚS .....	24
CARACTERÍSTICAS TÉCNICAS.....	27
GUÍA DE PROBLEMAS.....	28
COMO EMITIR O RECIBIR UN MENSAJE .....	28
LÉXICO.....	28
DECLARACIÓN DE CONFORMIDAD EU SIMPLIFICADA .....	30
CONDICIONES GENERALES DE GARANTÍA .....	31
TABLAS DE FRECUENCIAS.....	58 ~ 60
NORMAS - F.....	63

## SUMMARY

### English

INSTALLATION .....	33
HOW TO USE YOUR TRANSCEIVER.....	35
FUNCTION TURNING ON THE UNIT .....	37
MENU .....	37
TECHNICAL CHARACTERISTICS.....	41
TROUBLE SHOOTING.....	41
HOW TO TRANSMIT OR RECEIVE A MESSAGE .....	42
GLOSSARY .....	42
SIMPLIFIED EU DECLARATION OF CONFORMITY .....	43
GENERAL WARRANTY CONDITIONS .....	44
FREQUENCY TABLES.....	58 ~ 60
NORMS - F .....	63

## SPIS TREŚCI

### Polski

INSTALACJA .....	46
JAK UŻYWAĆ CB RADIO .....	48
FUNKCJA WŁĄCZANIE URZĄDZENIA .....	50
MENU .....	51
CHARAKTERYSTYKA TECHNICZNA .....	55
ROZWIĄZYWANIE PROBLEMÓW .....	55
SPOSÓB NADAWANIA I ODBIERANIA KOMUNIKATÓW GŁOSOWYCH.....	55
SŁOWNICZEK.....	55
UPROSZCZONA DEKLARACJA ZGODNOŚCI UE .....	56
OGÓLNE WARUNKI GWARANCJI .....	57
TABELA CZĘSTOTLIWOŚCI .....	58 ~ 60
NORMY - F .....	63

## **ATTENTION !**

*Avant toute utilisation, prenez garde de ne jamais émettre sans avoir branché l'antenne (connecteur **B** situé sur la face arrière de l'appareil), ni réglé le TOS (Taux d'Ondes Stationnaires)! Sinon, vous risquez de détruire l'amplificateur de puissance, ce qui n'est pas couvert par la garantie.*

## **APPAREIL MULTI-NORMES !**

*Voir «**F**» page 10 et tableau des Configurations page 62.*

***La garantie de ce poste est valable uniquement dans le pays d'achat.***

Bienvenue dans le monde des émetteurs-récepteurs CB de la dernière génération. Cette nouvelle gamme de postes vous permet d'accéder à la communication électronique la plus performante. Grâce à l'utilisation de technologies de pointe garantissant des qualités sans précédent, votre PRESIDENT TAYLOR IV CL est un nouveau jalon dans la convivialité et la solution par excellence pour le pro de la CB le plus exigeant. Pour tirer le meilleur parti de toutes ses possibilités, nous vous conseillons de lire attentivement ce mode d'emploi avant d'installer et d'utiliser votre PRESIDENT TAYLOR IV CL.

## A) INSTALLATION

### 1) CHOIX DE L'EMPLACEMENT ET MONTAGE DU POSTE MOBILE

- a) Choisir l'emplacement ventilé le plus approprié pour une utilisation simple et pratique de votre poste mobile.
- b) Veiller à ce qu'il ne gêne pas le conducteur ni les passagers du véhicule.
- c) Prévoir le passage et la protection des différents câbles (alimentation, antenne, accessoires...) afin qu'ils ne viennent en aucun cas perturber la conduite du véhicule.
- d) Utiliser pour le montage le berceau (1) livré avec l'appareil, le fixer solidement à l'aide des vis auto taraudeuses (2) fournies (diamètre de perçage 3,2 mm). Prendre garde à ne pas endommager le système électrique du véhicule lors du perçage du tableau de bord.
- e) Lors du montage, ne pas oublier d'insérer les rondelles de caoutchouc (3) entre le poste et son support. Celles-ci jouent en effet un rôle « d'amortisseur » et permettent une orientation et un serrage en douceur du poste.
- f) Choisir un emplacement pour le support du microphone et prévoir le passage de son cordon.

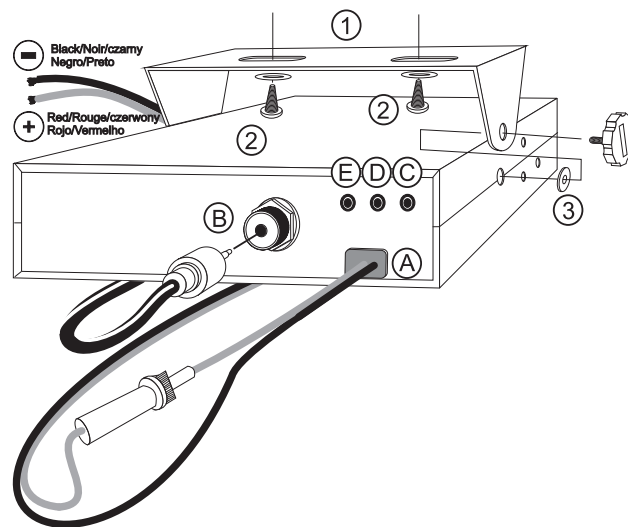
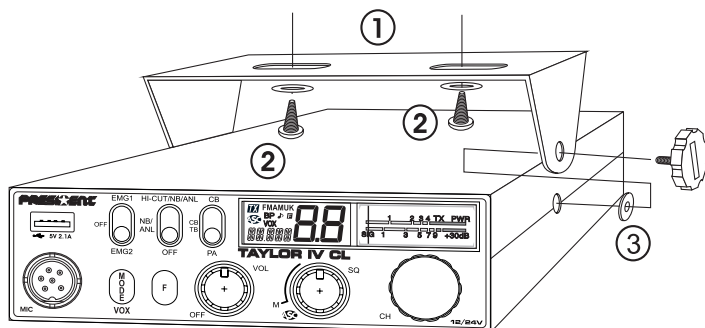

- **NOTA :** Votre poste mobile possédant une prise microphone en façade peut être encastré dans le tableau de bord. Dans ce cas, il est recommandé d'y adjoindre un haut-parleur externe pour une meilleure écoute des communications (connecteur EXP SP situé sur la face arrière de l'appareil : C). Renseignez-vous auprès de votre revendeur le plus proche pour le montage sur votre appareil.

### 2) INSTALLATION DE L'ANTENNE

#### a) Choix de l'antenne

- En CB, plus une antenne est grande, meilleur est son rendement. Votre Point Conseil saura orienter votre choix.

#### b) Antenne mobile

- Il faut l'installer à un endroit du véhicule où il y a un maximum de surface métallique (plan de masse), en s'éloignant des montants du pare-brise et de la lunette arrière.
- Dans le cas où une antenne radiotéléphone est déjà installée, l'antenne doit être au-dessus de celle-ci.

- Il existe 2 types d'antennes : les pré réglées et les réglables. Les pré réglées s'utilisent de préférence avec un bon plan de masse (pavillon de toit ou malle arrière) et les réglables offrant une plage d'utilisation beaucoup plus large permettent de tirer parti de plans de masse moins importants (voir § **RÉGLAGE DU TOS** ci-dessous).
- Pour une antenne à fixation par perçage, il est nécessaire d'avoir un excellent contact antenne/plan de masse; pour cela, gratter légèrement la tôle au niveau de la vis et de l'étoile de serrage.
- Lors du passage du câble coaxial, veiller à ne pas le pincer ou l'écraser (risque de rupture et/ou de court-circuit).
- Brancher l'antenne (**B**).

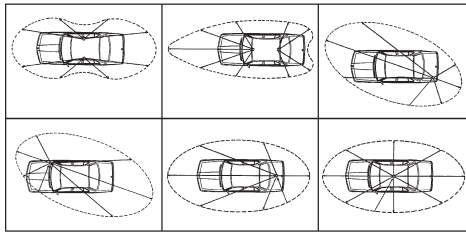

#### Lobe de Rayonnement

#### c) Antenne fixe

- Veiller à ce qu'elle soit dégagée au maximum. En cas de fixation sur un mât, il faudra éventuellement haubaner conformément aux normes en vigueur (se renseigner auprès d'un professionnel). Les antennes et accessoires PRESIDENT sont spécialement conçus pour un rendement optimal de chaque appareil.

### 3) CONNEXION DE L'ALIMENTATION

Votre PRESIDENT TAYLOR IV CL 12/24 V est muni d'une protection contre les inversions de polarité. Néanmoins, avant tout branchement, vérifiez vos connexions.

Votre poste doit être alimenté par une source de courant continu de 12 ou 24 Volts (**A**). À l'heure actuelle, la plupart des voitures et des camions fonctionnent avec une mise à la masse négative. On peut s'en assurer en vérifiant que la borne (-) de la batterie soit bien connectée au bloc moteur ou au châssis. Dans le cas contraire, consultez votre revendeur.

- Assurez-vous que l'alimentation soit bien de 12 ou 24 Volts.
- Repérez les bornes (+) et (-) de la batterie (+ = rouge, - = noir). Dans le cas où il serait nécessaire de rallonger le cordon d'alimentation, utilisez un câble de section équivalente ou supérieure.

- Il est nécessaire de se connecter sur un (+) et un (-) permanents. Nous vous conseillons donc de brancher directement le cordon d'alimentation sur la batterie (le branchement sur le cordon de l'autoradio ou sur d'autres parties du circuit électrique pouvant dans certains cas favoriser la réception de signaux parasites).
- Branchez le fil rouge (+) à la borne positive de la batterie et le fil noir (-) à la borne négative de la batterie.
- Branchez le cordon d'alimentation au poste.

**ATTENTION :** Ne jamais remplacer le fusible d'origine par un modèle d'une valeur différente !

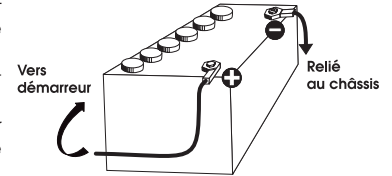

### 4) OPÉRATIONS DE BASE À EFFECTUER AVANT LA PREMIÈRE UTILISATION, SANS PASSER EN ÉMISSION (sans appuyer sur la pédale du microphone)

- Brancher le microphone.
- Vérifier le branchement de l'antenne.
- Mise en marche de l'appareil : tourner le bouton **VOL** (1) dans le sens des aiguilles d'une montre.
- Tourner le bouton du squelch **SQ** (2) au minimum, en position **M**.
- Régler volume à un niveau convenable.
- Amener le poste sur le canal 20 à l'aide du rotateur **CH** (3) ou des touches **UP/DN** (14) du microphone.

### 5) RÉGLAGE DU TOS (Taux d'ondes stationnaires)

**ATTENTION :** Opération à effectuer impérativement lors de la première utilisation de l'appareil ou lors d'un changement d'antenne. Ce réglage doit être fait dans un endroit dégagé, à l'air libre.

#### \* Réglage avec le TOS-mètre intégré

**NOUVEAU, FACILE ET TRÈS UTILE - Réglage du TOS par bip sonores**

Voir menu **AJUSTEMENT DU TOS** page 11.

#### \* Réglage avec TOS-mètre externe (type TOS-1 PRESIDENT)

#### a) Branchement du Tos-mètre :

- Brancher le Tos-mètre entre le poste et l'antenne, le plus près possible du poste (utilisez pour cela un câble de 40 cm maximum type CA-2C PRESIDENT).

## b) Réglage du Tos :

- Amener le poste sur le canal 20 en AM.
- Positionner le commutateur du Tos-mètre en position **FWD** (calibrage).
- Appuyer sur la pédale **PTT (13)** pour passer en émission.
- Amener l'aiguille sur l'index ▼ à l'aide du bouton de calibrage.
- Basculer le commutateur en position **REF** (lecture de la valeur du TOS). La valeur lue sur le vu-mètre doit être très proche de 1. Dans le cas contraire, rajuster votre antenne jusqu'à obtention d'une valeur aussi proche que possible de 1 (une valeur de TOS comprise entre 1 et 1,8 est acceptable).
- Il est nécessaire de recalibrer le Tos-mètre, entre chaque opération de réglage de l'antenne.

**Remarque :** Afin d'éviter les pertes et atténuations dans les câbles de connexion entre la radio et ses accessoires, **PRESIDENT** recommande une longueur de câble inférieure à 3 m.

Maintenant, votre poste est prêt à fonctionner.

## B) UTILISATION

### 1) MARCHE/ARRÊT ~ VOLUME

Pour allumer votre poste : tourner le bouton **VOL (1)** dans le sens des aiguilles d'une montre. Si la fonction **BIP DE TOUCHES** est active (voir menu **BIP DE TOUCHES** page 10), un bip sonore est émis. Votre radio est allumée.

L'afficheur montre brièvement le type de microphone (voir menu **TYPE DE MICROPHONE** page 12) et la bande de fréquence en cours (voir § **SÉLECTION DE LA BANDE DE FRÉQUENCES** page 10).

Pour **éteindre** votre poste : tourner le bouton **VOL (1)** dans le sens inverse des aiguilles d'une montre jusqu'au clic d'arrêt. Votre radio est éteinte.

Pour **ajuster** le volume sonore, tourner le bouton **VOL (1)** dans le sens des aiguilles d'une montre. Pour diminuer le volume, tourner le bouton dans le sens inverse des aiguilles d'une montre.



### 2) ASC (Automatic Squelch Control) / SQUELCH

Cette fonction permet de **supprimer** les bruits de fond indésirables en l'absence de communication. Le squelch ne joue ni sur le volume sonore ni sur la puissance d'émission, mais il permet d'améliorer considérablement le confort d'écoute.

### a) ASC : SQUELCH À RÉGLAGE AUTOMATIQUE

**Brevet mondial, exclusivité PRESIDENT**

Tourner le bouton **SQ (2)** dans le sens contraire des aiguilles d'une montre en

position **ASC**.  apparaît sur l'afficheur. Aucun réglage manuel répétitif et optimisation permanente entre la sensibilité et le confort d'écoute lorsque l'**ASC** est actif. Cette fonction peut être désactivée par rotation du bouton dans le sens des aiguilles d'une montre. Dans ce cas le réglage du squelch redevient manuel.  disparaît de l'afficheur.

### b) SQUELCH MANUEL

Tourner le bouton **SQ (2)** dans le sens des aiguilles d'une montre jusqu'au point exact où tout bruit de fond disparaît. C'est un réglage à effectuer avec précision, car mis en position maximum (dans le sens des aiguilles d'une montre), seuls les signaux les plus forts peuvent être perçus.

### 3) ROTATEUR DE MONTÉE/DESCENTE DES CANAUX

Tourner le rotateur **CH (3)** pour **modifier** le canal. Tourner le rotateur dans le sens des aiguilles d'une montre pour **augmenter** d'un canal et dans le sens inverse des aiguilles d'une montre pour **diminuer** d'un canal.

Voir le § **TOUCHES UP/DN DU MICROPHONE** page 9.

### 4) VU-MÈTRE

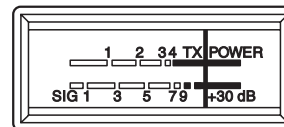

Visualise le niveau de réception et le niveau de puissance émise.

### 5) AFFICHEUR LCD



**TX**

Indique l'émission

**AM**

Mode AM sélectionné (clignote en mode **PA**)

**FM**

Mode FM sélectionné (clignote en mode **PA**)

**UK**

Mode FM sélectionné (configuration **U/ENG** uniquement) (clignote en mode **PA**)



Fonction ROGER BEEP activée

BP

Fonction BEEP des touches activée



Automatic Squelch Control activé

VOX

Fonction VOX activée



Fonction SCAN activée (le point clignote)



Mode MENU activé

88

Indique le canal ou la bande sélectionnée



Indique la fréquence ou le menu

## 6) CB/PA ~ CB TB

Interrupteur 3 positions : **CB**, **CB TB** et **PA**.

### CB/PA

Permet de commuter entre les modes **CB** et **PA** (Public Address).

Un haut-parleur de sonorisation extérieure peut être connecté sur le poste par une prise jack située sur le panneau arrière PA.SP. (D). Le mode **PA** est indiqué dans l'afficheur par le clignotement du mode de modulation (AM/FM/UK).

Pour plus de détails sur le fonctionnement en mode **PA**, voir le menu **RÉGLAGE DU PA** page 12.

### CB TB

Permet d'activer la fonction **TALKBACK** en mode **CB**.

#### Fonction TALKBACK

Cette fonction permet d'entendre votre propre modulation dans le haut-parleur interne ou externe optionnel connecté au jack EXT. SP. (C). À l'activation du mode **TALKBACK**, le niveau du **TALKBACK** s'affiche durant 3 secondes.

#### Niveau du TALKBACK

Quand la fonction est activée, le réglage du niveau du **TALKBACK** s'effectue en maintenant appuyée la pédale d'émission **PTT** (13) et en tournant le rotateur **CH** (3) pour *augmenter/diminuer* le niveau. Relâcher la pédale **PTT** (13).

## 7) FILTRES NB/ANL - HI-CUT

Commutateur 3 positions : **Position basse** : aucun filtre n'est activé. **Position centrale** : seuls les filtres **ANL** et **NB** sont activés. **Position haute** : tous les filtres (**ANL**, **NB** et **HI-CUT**) sont activés.

**NB** : Noise Blanker / **ANL** : Automatic Noise Limiter. Ces filtres permettent de *réduire* les bruits de fond et certains parasites de réception.

**HI-CUT** : *Coupe* les interférences de haute fréquence et doit être utilisé en fonction des conditions de réception.

**Remarque** : Le filtre **ANL** ne fonctionne qu'en mode AM.

## 8) CANAUX PRIORITAIRES

Les canaux prioritaires seront automatiquement **sélectionnés** en commutant cette touche (8). Commutateur 3 positions : **EMG1** / le canal prioritaire 1 est activé. **EMG2** / le canal prioritaire 2 est activé. **OFF** / aucun canal prioritaire n'est activé.

Les canaux prioritaires par défaut sont le canal **9/AM (EMG1)** et le canal **19/AM (EMG2)**.

Voir les menus **RÉGLAGE DU CANAL PRIORITAIRE 1 et 2** page 11 pour configurer les canaux prioritaires.

**Remarque** : L'activation d'un canal prioritaire empêche de modifier le mode de modulation (AM/FM/UK), de lancer la fonction **SCAN** ou d'activer le mode **PA**. Si la fonction **BIP DE TOUCHES** est activée un bip d'erreur se fait entendre. «EMG» et le numéro du canal clignotent pour indiquer une manipulation non autorisée. Positionner le commutateur (8) sur la position **OFF** pour pouvoir utiliser ces fonctions.

## 9) F ~ SÉLECTION DE LA BANDE DE FRÉQUENCES

**F** (pression brève)

Entre dans le mode **MENUS**. Voir le § **MENUS** page 10.

### SÉLECTION DE LA BANDE DE FRÉQUENCES

Voir le § **FONCTION À L'ALLUMAGE DU POSTE** page 9.

## 10) MODE ~ VOX

**MODE** (pression brève)

Appuyer sur la touche **MODE** (10) pour *sélectionner* le mode de modulation: AM, FM). Le mode sélectionné s'affiche sur l'écran LCD.

Votre mode de modulation doit correspondre à celui de votre interlocuteur.

- **Modulation de Fréquence / FM** : Communication rapprochée sur terrain plat et dégagé.



- **Modulation d'Amplitude / AM** : Communication sur terrain avec reliefs et obstacles sur moyenne distance (mode le plus utilisé).

**En configuration U uniquement** : le bouton **MODE (10)** permet de **sélectionner** la bande de fréquence **ENG** ou **CEPT**. «**UK**» s'affiche lorsque la bande de fréquence **ENG** est sélectionnée. Lorsque la bande de fréquence **CEPT** est sélectionnée, «**UK**» disparaît de l'afficheur (voir tableau page 58).

### **VOX** (pression longue)

La fonction **VOX** permet de **transmettre** en parlant dans le microphone d'origine (ou dans le microphone vox optionnel) sans appuyer sur la pédale **PTT (13)**. L'utilisation d'un microphone vox optionnel connecté à l'arrière du poste - prise **VOX (E)** - **désactive** le microphone d'origine. Appuyer longuement sur la touche **VOX (10)** afin d'**activer** la fonction **VOX**. «**VOX**» s'affiche. Appuyer à nouveau sur la touche **VOX (10)** pour **désactiver** la fonction **VOX**. «**VOX**» disparaît de l'afficheur.

Voir le menu **AJUSTEMENT DU VOX** page 11.

### **11) PRISE DE CHARGE USB**

La prise **USB (11)** permet de recharger un smartphone, une tablette ou tout autre appareil rechargeable 5 V - 2,1 A.

### **12) PRISE Microphone 6 BROCHES**

Elle se situe en façade de votre appareil et facilite ainsi son intégration dans le tableau de bord de votre véhicule.

Voir le schéma câblage page 61.

### **13) PÉDALE D'ÉMISSION PTT (Push To Talk)**

Bouton d'émission, appuyer pour **parler**, **PTT** s'affiche. Relâcher pour **recevoir** un message. **PTT** disparaît de l'afficheur.

### **TOT (Time Out Timer)**

Si la touche **PTT (13)** est appuyée pendant plus de 3 minutes, l'afficheur clignote et l'émission **se termine**. Un bip est émis jusqu'à ce que la touche **PTT (13)** soit relâchée.

### **14) TOUCHES UP/DN DU MICROPHONE ~ SCAN**

#### **TOUCHES UP/DN DU MICROPHONE** (pression brève)

Utiliser les touches **UP** ou **DN (14)** pour **modifier** les canaux. **UP** pour **augmenter** et **DN** pour **diminuer** d'un canal.

Voir le § **ROTATEUR DE MONTÉE/DSCENTE DES CANAUX** page 7.

Voir le § **UP/DN ON-OFF** page 13.

### **SCAN** (pression très longue)

Appuyer et maintenir appuyer une des touches **UP** ou **DN (14)** du microphone durant  $\pm 7$  secondes ou jusqu'à ce qu'un bip soit émis pour **activer** la fonction **SCAN**. Le point entre les deux digits des canaux clignote pour indiquer que la fonction est active.

Le balayage s'arrête dès qu'un canal est actif. Le balayage démarre automatiquement 3 secondes après la fin de l'émission si aucune touche n'est activée pendant ce temps. En mode **SCANNING**, tourner le rotateur **CH (3)** ou appuyer sur les touches **UP/DN (14)** du microphone pour **changer** la direction de balayage des canaux.

Appuyer sur la pédale **PTT (13)** pour **quitter** la fonction **SCAN**. Le point clignotant entre les deux digits des canaux disparaît de l'afficheur.

#### **A) ALIMENTATION (13,2 V / 26,4 V)**

#### **B) PRISE D'ANTENNE (SO-239)**

#### **C) PRISE POUR HAUT-PARLEUR EXTERNE OPTIONNEL (8 $\Omega$ , $\emptyset$ 3,5 mm)**

#### **D) PRISE POUR HAUT-PARLEUR PA (Public Address) OPTIONNEL (8 $\Omega$ , $\emptyset$ 3,5 mm)**

#### **E) PRISE POUR Microphone VOX OPTIONNEL (8 $\Omega$ , $\emptyset$ 2,5 mm)**

### **C) FONCTION À L'ALLUMAGE DU POSTE**

La **SÉLECTION DE LA BANDE DE FRÉQUENCES**, se fait à l'allumage du poste. Éteindre puis rallumer l'appareil en maintenant appuyée la touche **F (9)**.

(Configuration : **EU ; PL ; d ; EC ; U ; In**)

Les bandes de fréquences doivent être choisies selon le pays où vous utilisez votre appareil. N'utilisez en aucun cas une configuration différente. Certains pays nécessitent une licence d'utilisation. Voir tableau page 63.

1. Allumer l'appareil en maintenant appuyée la touche **F (9)**. La lettre correspondant à la configuration actuelle clignote.
2. Pour changer de configuration, utiliser le rotateur **CH (3)** ou les touches **UP/DN** du microphone (**14**).
3. Quand la configuration désirée est affichée, appuyer 1 seconde sur la touche **F (9)**. La lettre correspondant à la configuration s'affiche en continu, un bip est émis.
4. À ce stade, confirmer la sélection en éteignant puis en allumant à nouveau l'appareil.

Voir les bandes de fréquences pages 58 à 60 / tableau de configuration page 62

## D) MENUS

L'ordre des 14 fonctions est celui décrit dans ce manuel. Toutefois, la fonction affichée en entrant dans les **MENUS** sera la dernière fonction modifiée par l'utilisateur.

Quelle que soit la fonction, la procédure est identique :

Appuyer sur le bouton **F (9)** pour **entrer** dans les **MENUS**. **■** s'affiche.

1. Tourner le rotateur **CH (3)** ou utiliser les touches **UP/DN (14)** du microphone pour **sélectionner** le menu.
2. Appuyer sur le bouton **F (9)** pour **valider**. Le **paramètre** de réglage du menu choisi clignote dans l'afficheur.
3. Tourner le rotateur **CH (3)** ou utiliser les touches **UP/DN (14)** du microphone pour **modifier** la valeur du paramètre.
4. Une nouvelle pression sur le bouton **F (9)** permet de **valider** la valeur choisie. Le paramètre cesse de clignoter et si la fonction possède plus d'un seul paramètre, le paramètre suivant clignote.
5. Si aucune touche n'est pressée, l'appareil **sort** des **MENUS** au bout de 10 secondes. **■** disparaît de l'afficheur.

**Remarque** : Les touches **UP/DN (14)** du microphone ont le même effet que la rotation du bouton **CH (3)**. La pédale d'émission **PTT (13)** valide le dernier réglage et sort des **MENUS**. **■** disparaît de l'afficheur.

### 1) COULEUR

Cette fonction permet de **choisir** la couleur d'affichage de l'écran LCD.

Appuyer sur le bouton **F (9)** pour **accéder** aux **MENUS**. **■** s'affiche.

1. Tourner le rotateur **CH (3)** ou utiliser les touches **UP/DN (14)** du microphone pour **sélectionner** la fonction **COULEUR**.
2. Appuyer sur le bouton **F (9)**. La valeur de la couleur actuelle clignote dans l'afficheur.
3. Tourner le rotateur **CH (3)** ou utiliser les touches **UP/DN (14)** du microphone pour **sélectionner** la couleur désirée. Les 7 couleurs disponibles tournent en boucle :

rouge / vert / bleu / cyan / jaune / violet / bleu clair  
 rE / Gr / bL / cY / yE / pV / cL

4. Une nouvelle pression sur le bouton **F (9)** permet de **valider** la couleur choisie. La valeur cesse de clignoter. **a)** Repartir au point 1 pour **régler** une autre fonction ou **b)** Appuyer sur la pédale **PTT (13)** pour **valider et sortir** des **MENUS**. **■** disparaît de l'afficheur.
5. Si aucune touche n'est pressée, l'appareil **sort** des **MENUS** au bout de 10 secondes. **■** disparaît de l'afficheur.

La couleur par défaut est rE (rouge).

### 2) DIM

La fonction **DIM** (dimmer) permet de **régler** la luminosité du rétro éclairage (de 1 à 9) ou **DF** (pas de rétro éclairage).

Appuyer sur le bouton **F (9)** pour **accéder** aux **MENUS**. **■** s'affiche.

1. Tourner le rotateur **CH (3)** ou utiliser les touches **UP/DN (14)** du microphone pour **sélectionner** la fonction **DIM**.
2. Appuyer sur le bouton **F (9)**. La valeur du niveau actuel clignote dans l'afficheur.
3. Tourner le rotateur **CH (3)** ou utiliser les touches **UP/DN (14)** du microphone pour **ajuster** le niveau de luminosité désiré.
4. Une nouvelle pression sur le bouton **F (9)** permet de **valider** la valeur choisie. La valeur cesse de clignoter. **a)** Repartir au point 1 pour **régler** une autre fonction ou **b)** Appuyer sur la pédale **PTT (13)** pour **valider et sortir** des **MENUS**. **■** disparaît de l'afficheur.
5. Si aucune touche n'est pressée, l'appareil **sort** des **MENUS** au bout de 10 secondes. **■** disparaît de l'afficheur.

La luminosité par défaut est : 9.

### 3) BIP DE TOUCHES

Quand la fonction est active, un bip sonore **refentit** lorsqu'une touche est enfoncée, lors d'un changement de canal, etc. «**BP**» apparaît sur l'afficheur.

Appuyer sur le bouton **F (9)** pour **accéder** aux **MENUS**. **■** s'affiche.

1. Tourner le rotateur **CH (3)** ou utiliser les touches **UP/DN (14)** du microphone pour **sélectionner** la fonction **BIP DE TOUCHES**.
2. Appuyer sur le bouton **F (9)**. L'état actuel clignote dans l'afficheur.
3. Tourner le rotateur **CH (3)** ou utiliser les touches **UP/DN (14)** du microphone pour **activer** **On** / **désactiver** **DF** la fonction.
4. Une nouvelle pression sur le bouton **F (9)** permet de **valider** le choix. La valeur cesse de clignoter. **a)** Repartir au point 1 pour **régler** une autre fonction ou **b)** Appuyer sur la pédale **PTT (13)** pour **valider et sortir** des **MENUS**. **■** disparaît de l'afficheur.
5. Si aucune touche n'est pressée, l'appareil **sort** des **MENUS** au bout de 10 secondes. **■** disparaît de l'afficheur.

La valeur par défaut de la fonction est **On** (activée).

### 4) ROGER BEEP

Quand la fonction est active, l'icône **♪** apparaît sur l'afficheur.

Le Roger Beep **émet** un bref signal lorsqu'on relâche la pédale **PTT (13)** du microphone pour indiquer la fin de l'émission à son correspondant. Historiquement, la CB étant un mode de communication «simplex», c'est-à-dire qu'il n'est pas possible de parler et d'écouter en même temps (comme

c'est le cas pour le téléphone par exemple), il était d'usage de dire «Roger» une fois que l'on avait fini de parler afin de prévenir son correspondant qu'il pouvait parler à son tour. Le mot «Roger» a été remplacé par un bip significatif, d'où son nom «Roger Beep».

Appuyer sur le bouton **F (9)** pour **accéder** aux **MENUS**. **■** s'affiche.

1. Tourner le rotateur **CH (3)** ou utiliser les touches **UP/DN (14)** du microphone pour **sélectionner** la fonction **RG 3P**.
2. Appuyer sur le bouton **F (9)**. L'état actuel clignote dans l'afficheur.
3. Tourner le rotateur **CH (3)** ou utiliser les touches **UP/DN (14)** du microphone pour **activer** **□n** / **désactiver** **□F** la fonction.
4. Une nouvelle pression sur le bouton **F (9)** permet de **valider** le choix. La valeur cesse de clignoter. **a)** Repartir au point **1** pour **régler** une autre fonction ou **b)** Appuyer sur la pédale **PIT (13)** pour **valider et sortir** des **MENUS**. **■** disparaît de l'afficheur.
5. Si aucune touche n'est pressée, l'appareil **sort** des **MENUS** au bout de 10 secondes, **■** disparaît de l'afficheur.

La valeur par défaut de la fonction est **□F** (désactivée).

## 5) AJUSTEMENT DU TOS

Cette fonction permet de **régler** le TOS (Taux d'Ondes Stationnaires) par bips sonores.

Appuyer sur le bouton **F (9)** pour **accéder** aux **MENUS**. **■** s'affiche.

1. Tourner le rotateur **CH (3)** ou utiliser les touches **UP/DN (14)** du microphone pour **sélectionner** la fonction **SUR**.
2. Appuyer sur le bouton **F (9)**. Le poste passe automatiquement en mode **TX** sans presser la pédale **PIT (13)** et le calibrage commence. Le temps de calibrage est de 5 minutes maximum. Un décompte se fait dans l'afficheur.
3. Ajuster l'antenne.
4. Le bip\* est continu quand la valeur du **TOS** est égale à **□□**. L'espace entre les bips devient de plus en plus grand au fur et à mesure que la valeur du **TOS** s'éloigne de **□□**.  
Le volume du bip est réglable avec le bouton **VOL (1)**.  
L'afficheur indique la valeur du **TOS**. Par exemple **25**.
5. Appuyer sur la pédale **PIT (13)** pour **sortir** du mode **MENUS**. **■** disparaît de l'afficheur.

\*Vérifier que le volume soit réglé à un niveau convenable.

Voir le § **RÉGLAGE DU TOS** page 6.

## 6) RÉGLAGE DU CANAL PRIORITAIRE 1

Permet de **définir** les paramètres (canal et mode) du canal prioritaire 1.

Appuyer sur le bouton **F (9)** pour **accéder** aux **MENUS**. **■** s'affiche.

1. Tourner le rotateur **CH (3)** ou utiliser les touches **UP/DN (14)** du microphone pour **sélectionner** la fonction **EMG 1**.
2. Appuyer sur le bouton **F (9)**. Le premier paramètre, le **canal**, clignote dans l'afficheur.
3. Tourner le rotateur **CH (3)** ou utiliser les touches **UP/DN (14)** du microphone pour **sélectionner** le **canal**.
4. Une nouvelle pression sur le bouton **F (9)** permet de **valider** le choix. Le canal cesse de clignoter. Le second paramètre, le **Mode**, clignote.
5. Tourner le rotateur **CH (3)** ou utiliser les touches **UP/DN (14)** du microphone pour **sélectionner** le **mode** AM, FM ou UK (en configuration **U** uniquement).
6. Une nouvelle pression sur le bouton **F (9)** permet de **valider** le choix. Le mode cesse de clignoter. **a)** Repartir au point **1** pour **régler** une autre fonction ou **b)** Appuyer sur la pédale **PIT (13)** pour **valider et sortir** des **MENUS**. **■** disparaît de l'afficheur.
7. Si aucune touche n'est pressée, l'appareil **sort** des **MENUS** au bout de 10 secondes, **■** disparaît de l'afficheur.

Le canal prioritaire 1 par défaut est le canal **9/AM**.

Voir le § **CANAUX PRIORITAIRES** page 8.

## 7) RÉGLAGE DU CANAL PRIORITAIRE 2

Permet de **définir** les paramètres (canal et mode) du canal prioritaire 2.

Appuyer sur le bouton **F (9)** pour **accéder** aux **MENUS**. **■** s'affiche.

1. Tourner le rotateur **CH (3)** ou utiliser les touches **UP/DN (14)** du microphone pour **sélectionner** la fonction **EMG 2**.  
Les points **2 à 7** sont identiques à ceux du § **RÉGLAGE DU CANAL PRIORITAIRE 1**.

Le canal prioritaire 2 par défaut est le canal **19/AM**.

Voir le § **CANAUX PRIORITAIRES** page 8.

## 8) AJUSTEMENT DU VOX

Appuyer sur le bouton **F (9)** pour **accéder** aux **MENUS**. **■** s'affiche.

1. Tourner le rotateur **CH (3)** ou utiliser les touches **UP/DN (14)** du microphone pour **sélectionner** la fonction **VOX**.  
Trois réglages permettent d'ajuster le **VOX**. La **Sensibilité**: **L**, l'**Anti-Vox** : **R** et la **Temporisation** **t** (en boucle dans cet ordre).
2. Appuyer sur le bouton **F (9)**. Le paramètre de réglage (**L**, **R** ou **t**) clignote dans l'afficheur.
3. Tourner le rotateur **CH (3)** ou utiliser les touches **UP/DN (14)** du microphone pour **passer** au paramètre suivant.
4. Appuyer sur le bouton **F (9)**. La valeur actuelle du paramètre de réglage choisi clignote dans l'afficheur.

5. Tourner le rotateur **CH (3)** ou utiliser les touches **UP/DN (14)** du microphone pour **ajuster** la valeur du paramètre.
6. Appuyer sur le bouton **F (9)** pour **mémoriser** et **valider** le réglage.
7. Repartir du point **2** pour régler les deux autres paramètres du **VOX**.
8. Une fois les réglages effectués, appuyer sur la pédale d'émission **PTT (13)** pour **quitter** le mode **Ajustement du VOX**. Si aucun ajustement n'est fait durant 10 secondes, l'appareil quitte automatiquement la fonction.

- **Sensibilité «L»** : permet de régler la sensibilité du microphone (original ou vox optionnel) pour une qualité de transmission optimum. Niveau réglable de **1** (niveau haut) à **9** (niveau bas). Valeur par défaut : **5**.
- **Anti-Vox «A»** : permet d'empêcher l'émission générée par les bruits ambiants. Niveau réglable: **0F** (émet en fonction du niveau du squelch) et de **1** (sans anti-vox) à **9** (niveau bas). Valeur par défaut: **0F**.
- **Temporisation «t»** : permet d'éviter la coupure «brutale» de la transmission en rajoutant une temporisation à la fin de la parole. Niveau réglable de **1** (délai court) à **9** (délai long). Valeur par défaut : **1**.

*L'ajustement du VOX n'active pas automatiquement la fonction VOX.*

## 9) RÉGLAGE DU PA (Public Address)

Cette fonction permet de **sélectionner** le mode de fonctionnement du Public Address PA.

Appuyer sur le bouton **F (9)** pour **accéder** aux **MENUS**. **1** s'affiche.

1. Tourner le rotateur **CH (3)** ou utiliser les touches **UP/DN (14)** du microphone pour **sélectionner** la fonction **PAGE T**.
2. Appuyer sur le bouton **F (9)**. Le paramètre actuel clignote dans l'afficheur.
3. Tourner le rotateur **CH (3)** ou utiliser les touches **UP/DN (14)** du microphone pour **choisir** le paramètre **In**, **0F** ou **PR**.
4. Une nouvelle pression sur le bouton **F (9)** permet de **valider** le choix. Le paramètre cesse de clignoter. **a)** Repartir au point **1** pour **régler** une autre fonction ou **b)** Appuyer sur la pédale **PTT (13)** pour **valider et sortir** des **MENUS**. **1** disparaît de l'afficheur.
5. Si aucune touche n'est pressée, l'appareil **sort** des **MENUS** au bout de 10 secondes, **1** disparaît de l'afficheur.

**In** : la **modulation du microphone** est transmise au haut-parleur externe du Public Address connecté au jack PA.SP. **(D)**. Le **signal reçu** est renvoyé vers le haut-parleur interne (ou le haut-parleur externe optionnel connecté au jack EXT.SP. **(C)**). Le mode de modulation utilisé (AM, FM ou FM UK) clignote.

**0F** : la réception n'est plus fonctionnelle. Seule la **modulation du microphone** est transmise au haut-parleur du Public Address connecté au jack PA.SP. **(D)**. L'afficheur affiche en permanence **PR** et le volume du **PA**.

**PR** : la **modulation du microphone** et le **signal reçu** sont transmis au haut-parleur du Public Address connecté au jack PA.SP. **(D)**. Le mode de modulation utilisé (AM, FM ou FM UK) clignote.

*Le type de Public Address par défaut est In*

*Voir le § CB/PA page 8.*

## 10) TYPE DE MICROPHONE

Le PRESIDENT TAYLOR IV CL peut-être utilisé tant avec un microphone électret que dynamique 6 broches PRESIDENT (*voir câblage du microphone page 61*). À l'allumage du poste, le type de microphone courant s'affiche brièvement.

Appuyer sur le bouton **F (9)** pour **accéder** aux **MENUS**. **1** s'affiche.

1. Tourner le rotateur **CH (3)** ou utiliser les touches **UP/DN (14)** du microphone pour **sélectionner** la fonction **MIC TP**.
2. Appuyer sur le bouton **F (9)**. Le paramètre actuel clignote dans l'afficheur.
3. Tourner le rotateur **CH (3)** ou utiliser les touches **UP/DN (14)** du microphone pour **sélectionner** le type de microphone **EL** (électret) ou **DH** (dynamique).
4. Une nouvelle pression sur le bouton **F (9)** permet de **valider** le choix. La valeur cesse de clignoter. **a)** Repartir au point **1** pour **régler** une autre fonction ou **b)** Appuyer sur la pédale **PTT (13)** pour **valider et sortir** des **MENUS**. **1** disparaît de l'afficheur.
5. Si aucune touche n'est pressée, l'appareil **sort** des **MENUS** au bout de 10 secondes, **1** disparaît de l'afficheur.

*Le type de microphone par défaut est EL (électret).*

## 11) NRC R

**NRC** : Ce filtre commutable permet d'améliorer le mode de réception.

Appuyer sur le bouton **F (9)** pour **accéder** aux **MENUS**. **1** s'affiche.

1. Tourner le rotateur **CH (3)** ou utiliser les touches **UP/DN (14)** du microphone pour **sélectionner** la fonction **NRC R**.
2. Appuyer sur le bouton **F (9)**. La valeur actuelle du paramètre clignote dans l'afficheur.
3. Tourner le rotateur **CH (3)** ou utiliser les touches **UP/DN (14)** du microphone pour **ajuster** la valeur du paramètre.
4. Une nouvelle pression sur le bouton **F (9)** permet de **valider** le choix. La valeur cesse de clignoter. **a)** Repartir au point **1** pour **régler** une autre fonction ou **b)** Appuyer sur la pédale **PTT (13)** pour **valider et sortir** des **MENUS**. **1** disparaît de l'afficheur.
5. Si aucune touche n'est pressée, l'appareil **sort** des **MENUS** au bout de 10 secondes, **1** disparaît de l'afficheur.

Quand **NRC R** est actif (avec une valeur autre que **0F**), sa valeur est affichée

pendant quelques secondes lorsque vous relâchez **PTT (13)**.

La valeur par défaut de la fonction est **03**.

## 12) NRC T

**NRC** : Ce filtre commutable permet d'améliorer le mode d'émission.

Appuyer sur le bouton **F (9)** pour **accéder** aux **MENUS**. **■** s'affiche.

1. Tourner le rotateur **CH (3)** ou utiliser les touches **UP/DN (14)** du microphone pour **sélectionner** la fonction **NRC T**.
2. Appuyer sur le bouton **F (9)**. La valeur actuelle du paramètre clignote dans l'afficheur.
3. Tourner le rotateur **CH (3)** ou utiliser les touches **UP/DN (14)** du microphone pour **ajuster** la valeur du paramètre.
4. Une nouvelle pression sur le bouton **F (9)** permet de **valider** le choix. La valeur cesse de clignoter. **a)** Repartir au point **1** pour **régler** une autre fonction ou **b)** Appuyer sur la pédale **PTT (13)** pour **valider et sortir** des **MENUS**. **■** disparaît de l'afficheur.
5. Si aucune touche n'est pressée, l'appareil **sort** des **MENUS** au bout de 10 secondes, **■** disparaît de l'afficheur.

Quand **NRC T** est actif (avec une valeur autre que **0F**), sa valeur est affichée pendant quelques secondes lorsque vous appuyez sur **PTT (13)**.

La valeur par défaut de la fonction est **03**.

## 13) CANAUX PRESIDENT

Votre émetteur-récepteur est équipé de la fonctionnalité **Canaux PRESIDENT**, qui comprend cinq canaux de communication pré-configurés (**P1** à **P5**). Ces canaux sont disponibles après les 40 canaux standard, simplifiant ainsi les échanges au sein de groupes restreints en fournissant un accès facile et immédiat. Les **Canaux PRESIDENT** permettent une communication ciblée avec les membres du groupe. Pour les utiliser, sélectionnez simplement le canal souhaité après avoir exploré les 40 canaux standard et invitez les membres du groupe à le rejoindre.

Appuyer sur le bouton **F (9)** pour **accéder** aux **MENUS**. **■** s'affiche.

1. Tourner le rotateur **CH (3)** ou utiliser les touches **UP/DN (14)** du microphone pour **sélectionner** la fonction **P [H]**.
2. Appuyer sur le bouton **F (9)**. L'état actuel clignote dans l'afficheur.
3. Tourner le rotateur **CH (3)** ou utiliser les touches **UP/DN (14)** du microphone pour **activer** **0n** / **désactiver** **0F** la fonction.
4. Une nouvelle pression sur le bouton **F (9)** permet de **valider** le choix. La valeur cesse de clignoter. **a)** Repartir au point **1** pour **régler** une autre fonction ou **b)** Appuyer sur la pédale **PTT (13)** pour **valider et sortir** des **MENUS**. **■** disparaît de l'afficheur.

5. Si aucune touche n'est pressée, l'appareil **sort** des **MENUS** au bout de 10 secondes, **■** disparaît de l'afficheur.

La valeur par défaut de la fonction est **0n** (Activée).

## 14) UP/DN - ON/OFF

Cette fonction permet d'activer ou désactiver le changement de canal des touches UP/DN de votre microphone.

Appuyer sur le bouton **F (9)** pour **accéder** aux **MENUS**. **■** s'affiche.

1. Tourner le rotateur **CH (3)** ou utiliser les touches **UP/DN (14)** du microphone pour **sélectionner** la fonction **ME [U/V]**.
2. Appuyer sur le bouton **F (9)**. La valeur actuelle du paramètre clignote dans l'afficheur.
3. Tourner le rotateur **CH (3)** ou utiliser les touches **UP/DN (14)** du microphone pour **activer** **0n** : fonction UP/DN activée / **désactiver** **0F** : fonction UP/DN désactivée.
4. Une nouvelle pression sur le bouton **F (9)** permet de **valider** le choix. La valeur cesse de clignoter. Appuyer sur la pédale **PTT (13)** pour **valider et sortir** des **MENUS**. **■** disparaît de l'afficheur.
5. Si aucune touche n'est pressée, l'appareil **sort** des **MENUS** au bout de 10 secondes, **■** disparaît de l'afficheur.

La valeur par défaut de la fonction est **0n**.

## 15) RÉINITIALISATION

Permet de réinitialiser tous les paramètres définis par l'utilisateur et de revenir aux valeurs par défaut.

Appuyer sur le bouton **F (9)** pour **accéder** aux **MENUS**. **■** s'affiche.

1. Tourner le rotateur **CH (3)** ou utiliser les touches **UP/DN (14)** du microphone pour **sélectionner** le menu **RESET**.
2. Appuyer sur le bouton **F (9)**. **RL** clignote dans l'afficheur.
3. Appuyer à nouveau sur le bouton **F (9)** pour **restaurer** les paramètres d'usine. L'appareil sort des **MENUS**.
4. Si aucune touche n'est pressée, l'appareil **sort** des **MENUS** au bout de 10 secondes, **■** disparaît de l'afficheur.

## E) CARACTÉRISTIQUES TECHNIQUES

### 1) GÉNÉRALES

- Canaux : 40
- Modes de modulation : AM / FM
- Gamme de fréquence : de 26,965 MHz à 27,405 MHz
- Impédance d'antenne : 50 ohms
- Tension d'alimentation : 13,2 V / 26,4 V
- Dimensions : 150 (L) x 165 (P) x 45 (H) mm
- Poids : ± 0,750 kg
- Accessoires inclus : 1 microphone electret UP/DOWN et son support, 1 berceau avec vis de fixation et cordon d'alimentation avec fusible

### 2) ÉMISSION

- Tolérance de fréquence : +/- 200 Hz
- Puissance porteuse : 4 W AM / 4 W FM
- Émissions parasites : inférieure à 4 nW (-54 dBm)
- Réponse en fréquence : 300 Hz à 3 kHz en AM/FM
- Puissance émise dans le canal adj. : inférieure à 20 µW
- Sensibilité du microphone : 3,0 mV
- Consommation : < 2 A à 13,2 V / < 1,5 A à 26,4 V
- Distorsion maxi. du signal modulé : 2 %

### 3) RÉCEPTION

- Sensibilité maxi à 20 dB sinad : 0,5 µV -113 dBm (AM)  
0,35 µV -116 dBm (FM)
- Réponse en fréquence : 300 Hz à 3 kHz en AM/FM
- Sélectivité du canal adj. : 60 dB
- Puissance audio maxi : 3 W
- Sensibilité du squelch : minimum : 0,2 µV - 120 dBm  
maximum : 1 mV - 47 dBm
- Taux de réj. fréq. image : 60 dB
- Taux de réjection fréquence intermédiaire : 70 dB
- Consommation : 150 ~ 500 mA (13,2 V)  
100 ~ 300 mA (26,4 V)

## F) GUIDE DE DÉPANNAGE

### 1) VOTRE POSTE N'ÉMET PAS OU VOTRE ÉMISSION EST DE MAUVAISE QUALITÉ

#### Vérifiez que :

- L'antenne soit correctement branchée et que le TOS soit bien réglé.
- Le microphone soit bien branché.
- la configuration programmée soit la bonne (voir tableau page 62).

### 2) VOTRE POSTE NE REÇOIT PAS OU VOTRE RÉCEPTION EST DE MAUVAISE QUALITÉ

#### Vérifiez que :

- Le niveau du squelch soit correctement réglé.
- Le bouton **VOL (1)** soit réglé à un niveau convenable.
- L'antenne soit correctement branchée et le TOS bien réglé.
- Vous êtes bien sur le même type de modulation que votre interlocuteur.
- la configuration programmée soit la bonne (voir tableau page 62).

### 3) VOTRE POSTE NE S'ALLUME PAS

#### Vérifiez :

- Votre alimentation.
- Qu'il n'y ait pas d'inversion des fils au niveau de votre branchement.
- L'état du fusible.

## G) COMMENT ÉMETTRE OU RECEVOIR UN MESSAGE ?

Maintenant que vous avez lu la notice, assurez-vous que votre poste est en situation de fonctionner (antenne branchée).

Vous pouvez alors appuyer sur la pédale **PTT (13)** de votre micro, et lancer le message «Attention stations pour un essai TX» ce qui vous permet de vérifier la clarté et la puissance de votre signal et devra entraîner une réponse du type «Fort et clair la station».

Relâchez la pédale, et attendez une réponse. Dans le cas où vous utilisez un canal d'appel (19), et que la communication est établie avec votre interlocuteur, il est d'usage de choisir un autre canal disponible afin de ne pas encombrer le canal d'appel.

## H) GLOSSAIRE

### ALPHABET PHONÉTIQUE INTERNATIONALE

<b>A</b> Alpha	<b>H</b> Hotel	<b>O</b> Oscar	<b>V</b> Victor
<b>B</b> Bravo	<b>I</b> India	<b>P</b> Papa	<b>W</b> Whiskey
<b>C</b> Charlie	<b>J</b> Juliett	<b>Q</b> Quebec	<b>X</b> X-ray
<b>D</b> Delta	<b>K</b> Kilo	<b>R</b> Romeo	<b>Y</b> Yankee
<b>E</b> Echo	<b>L</b> Lima	<b>S</b> Sierra	<b>Z</b> Zulu
<b>F</b> Foxtrott	<b>M</b> Mike	<b>T</b> Tango	
<b>G</b> Golf	<b>N</b> November	<b>U</b> Uniform	

### LANGAGE TECHNIQUE

AM	: Amplitude Modulation (modulation d'amplitude)
BLU	: Bande latérale unique
BF	: Basse fréquence
CB	: Citizen Band (canaux banalisés)
CH	: Channel (canal)
CQ	: Appel général
CW	: Continuous waves (morse)
DX	: Liaison longue distance
DW	: Dual watch (double veille)
FM	: Frequency modulation (modulation de fréquence)
GMT	: Greenwich Meantime (heure méridien Greenwich)
GP	: Ground plane (antenne verticale)
HF	: High Frequency (haute fréquence)
LSB	: Low Side Band (bande latérale inférieure)
RX	: Receiver (récepteur)
SSB	: Single Side Band (Bande latérale unique)
SWR	: Standing Waves Ratio
SWL	: Short waves listening (écoute en ondes courtes)
SW	: Short waves (ondes courtes)
TOS	: Taux d'ondes stationnaires
TX	: Transceiver. Désigne un poste émetteur-récepteur CB. Indique aussi l'émission.
UHF	: Ultra-haute fréquence
USB	: Up Side Band (bande latérale supérieure)
VHF	: Very high Frequency (très haute fréquence)

### LANGAGE CB

ALPHA LIMA	: Amplificateur linéaire
BAC	: Poste CB
BASE	: Station de base

BREAK	: Demande de s'intercaler, s'interrompre
CANNE À PÊCHE	: antenne
CHEERIO BY	: Au revoir
CITY NUMBER	: Code postal
COPIER	: Écouter, capter, recevoir
FIXE MOBILE	: Station mobile arrêtée
FB	: Fine business (bon, excellent)
INFÉRIEURS	: Canaux en-dessous des 40 canaux autorisés (interdits en France)

MAYDAY	: Appel de détresse
MIKE	: Microphone
MOBILE	: Station mobile
NÉGATIF	: Non
OM	: Opérateur radio
SUCETTE	: Microphone
SUPÉRIEURS	: Canaux au-dessus des 40 canaux autorisés (interdits en France)

TANTE VICTORINE	: Télévision
TONTON	: Amplificateur de puissance
TPH	: Téléphone
TVI	: Interférences TV
VISU	: Se voir
VX	: Vieux copains
WHISKY	: Watts
WX	: Le temps
XYL	: L'épouse de l'opérateur
YL	: Opératrice radio
51	: Poignée de mains
73	: Amitiés
88	: Grosses bises
99	: Dégager la fréquence
144	: Polarisation horizontale, aller se coucher
318	: Pipi
600 ohms	: le téléphone
813	: Gastro liquide (apéritif)

### CODE «Q»

QRA	: Emplacement de la station
QRA Familial	: Domicile de la station
QRA PRO	: Lieu de travail
QRB	: Distance entre 2 stations

QRD	: Direction
QRE	: Heure d'arrivée prévue
QRG	: Fréquence
QRH	: Fréquence instable
QRI	: Tonalité d'émission
QRJ	: Me recevez-vous bien ?
QRK	: Force des signaux (R1 à R5)
QRL	: Je suis occupé
QRM	: Parasites, brouillage
QRM DX	: Parasites lointains
QRM 22	: Police
QRN	: Brouillage atmosphérique (orages)
QRO	: Fort, très bien, sympa
QRP	: Faible, petit
QRPP	: Petit garçon
QRPPette	: Petite fille
QRQ	: Transmettez plus vite
QRR	: Nom de la station
QRRR	: Appel de détresse
QRS	: Transmettez plus lentement
QRT	: Cessez les émissions
QRU	: Plus rien à dire
QRV	: Je suis prêt
QRW	: Avisez que j'appelle
QRX	: Restez en écoute un instant
QRZ	: Indicatif de la station : par qui suis-je appelé?
QSA	: Force de signal (S1 à S9)
QSB	: Fading, variation
QSJ	: Prix, argent, valeur
QSK	: Dois-je continuer la transmission ?
QSL	: Carte de confirmation de contact
QSO	: Contact radio
QSP	: Transmettre à...
QSX	: Voulez-vous écouter sur...
QSY	: Dégagement de fréquence
QTH	: Position de station
QTR	: Heure locale

### CANAUX D'APPEL

27 AM	: appel général en zone urbaine
19 AM	: Routiers
9 AM	: Appel d'urgence

## DÉCLARATION DE CONFORMITÉ EU SIMPLIFIÉE

*Par la présente, Groupe President Electronics, déclare que l'équipement radio CB:*

**Marque : PRESIDENT**

**Type: TXPR423**

**Nom Commercial : TAYLOR IV CL**

*Est conforme à la directive 2014/53/UE.*

*Le texte intégral de la déclaration de conformité de l'UE est disponible à l'adresse Internet suivante:*

*<https://president-electronics.com/DC/TXPR423>.*

## DÉCLARATION DE CONFORMITÉ UK SIMPLIFIÉE

*Par la présente, Groupe President Electronics, déclare que l'équipement radio CB:*

**Marque : PRESIDENT**

**Type: TXPR423**

**Nom Commercial : TAYLOR IV CL**

*est conforme aux exigences réglementaires en vigueur.*

*Le texte intégral de la déclaration de conformité de l'UKCA est disponible à l'adresse Internet suivante:*

*<https://president-electronics.com/DC/TXPR423>.*



## CONDITIONS GÉNÉRALES DE GARANTIE

Ce poste est garanti **2 ans** pièces et main d'œuvre dans son pays d'achat contre tout vice de fabrication reconnu par notre service technique. \*Le Laboratoire SAV de PRESIDENT se réserve le droit de ne pas appliquer la garantie si une panne est provoquée par une antenne autre que celles distribuées par la marque PRESIDENT, si la dite antenne est à l'origine de la panne. Une extension de garantie de **3 ans** est proposée systématiquement pour l'achat et l'utilisation d'une antenne de la marque PRESIDENT, amenant la durée totale de la garantie à **5 ans**, et sur justificatif retourné sous 30 jours suivant l'achat au SAV de la Société Groupe President Electronics, ou toute filiale étrangère.

Il est recommandé de lire attentivement les conditions ci-après et de les respecter sous peine d'en perdre le bénéfice.

- Pour être valable, la garantie doit nous être retournée au plus tard 1 mois après l'achat.
- Détacher après l'avoir fait remplir la partie ci-contre et la retourner dûment complétée.
- Toute intervention effectuée dans le cadre de la garantie sera gratuite et les frais de réexpédition pris en charge par notre Société.
- Une preuve d'achat doit être jointe obligatoirement avec le poste à réparer.
- Les dates inscrites sur le bon de garantie et la preuve d'achat doivent concorder.
- Ne pas procéder à l'installation de votre appareil sans avoir lu ce manuel d'instructions.
- Aucune pièce détachée ne sera envoyée ni échangée par nos services au titre de la garantie.

La garantie est valable dans le pays d'achat.

### Ne sont pas couverts :

- Les dommages causés par accident, choc ou emballage insuffisant.
- Les transistors de puissance, les micros, les lampes, les fusibles et les dommages causés par une mauvaise utilisation (antenne mal réglée, TOS trop important, inversion de polarité, mauvaises connexions, surtension, etc.)
- La garantie ne peut être prorogée par une immobilisation de l'appareil dans nos ateliers, ni par un changement d'un ou plusieurs composants ou pièces détachées.
- Les interventions ayant modifiées les caractéristiques d'agrément, les réparations ou modifications effectuées par des tiers non agréés par notre Société.

### Si vous constatez des défauts de fonctionnement :

- Vérifier l'alimentation de votre appareil et la qualité du fusible.
- Contrôlez les différents branchements: jacks, prise d'antenne, prise du microphone...
- Assurez-vous que le niveau du squelch soit correctement réglé ; que la configuration programmée soit la bonne.
- En cas de non prise en charge au titre de la garantie, l'intervention et la réexpédition du matériel seront facturés.

- Cette partie doit être conservée même après la fin de la garantie et si vous revendez votre poste, donnez la au nouveau propriétaire pour le suivi S.A.V.
- En cas de dysfonctionnement réel, mettez-vous d'abord en rapport avec votre revendeur qui décidera de la conduite à tenir.
- Dans le cas d'une intervention hors garantie, un devis sera établi avant toute réparation.

Vous venez de faire confiance à la qualité et à l'expérience de PRESIDENT et nous vous remercions. Pour que vous soyez pleinement satisfait de votre achat, nous vous conseillons de lire attentivement ce manuel. N'oubliez pas de nous retourner la partie droite de ce bon de garantie, c'est très important pour vous car cela permet d'identifier votre appareil lors de son passage éventuel dans nos ateliers.



La Direction Technique  
et  
Le Service Qualité



Date d'achat : .....

Type : Radio CB TAYLOR IV CL

N° de série : .....



SANS LE CACHET DU DISTRIBUTEUR  
LA GARANTIE SERA NULLE

## **¡ ATENCIÓN !**

*Antes de la utilización tengan cuidado de nunca emitir sin haber previamente conectado la antena (conector "B" situado en la parte trasera de su equipo), ajustada la ROE (Relación de Ondas Estacionarias)! Sino, se expone a dañar el amplificador de potencia, no cubierto por la garantía.*

## **¡ EQUIPO MULTI-NORMAS !**

*Ver la función "F" en pág. 24 y la tabla de **Configuraciones** en la pág. 62.*

***La garantía de este artículo sólo es válida en el país de compra.***

Bienvenido al mundo de los emisores-receptores CB de última generación. Esta nueva gama de estaciones le permite acceder a la comunicación electrónica más competitiva. Gracias a la utilización de tecnología punta que garantiza una calidad sin precedentes, su PRESIDENT TAYLOR IV CL ASC representa un nuevo hito en la facilidad de uso y la solución por excelencia para el usuario más exigente de CB. Para sacar el máximo partido de todas sus posibilidades, le aconsejamos leer atentamente estas instrucciones de uso antes de instalar y utilizar su CB PRESIDENT TAYLOR IV CL ASC.

## A) INSTALACIÓN

### 1) ELEGIR EL EMPLAZAMIENTO Y MONTAJE DEL PUESTO MÓVIL

- Escoja el emplazamiento más apropiado para una utilización simple y práctica de su estación móvil.
- Procure que no moleste ni al conductor ni a los pasajeros del vehículo.
- Prevea el paso y la protección de los diferentes cables, (alimentación, antena, accesorios) con el fin de que en ningún caso perturben la conducción del vehículo.
- Utilice para el montaje el soporte (1) entregado con el aparato, fíjelo sólidamente con ayuda de los tornillos auto-roscantes (2) proporcionados (diámetro de agujero de 3,2 mm). Tenga cuidado de no dañar el sistema eléctrico del vehículo en el momento del taladro del salpicadero.
- En el momento del montaje, no se olvide de insertar las arandelas de caucho (3) entre la estación y su soporte. Éstas tienen, en efecto, un papel "amortiguador" y permiten una orientación y presión suaves de la estación.
- Escoja un emplazamiento para el soporte del micro y prevea el paso de su cable.

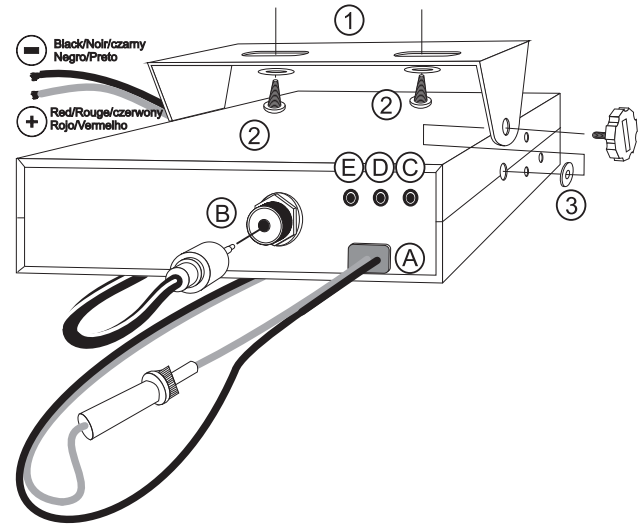
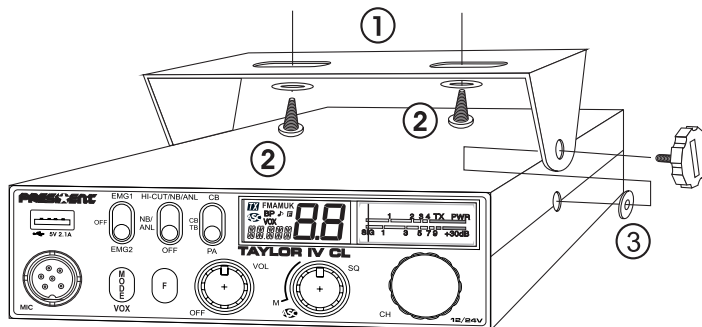

- NOTA:** Su estación móvil que posee una toma de micro en la parte frontal puede ser empotrada en el cuadro de mandos. En ese caso, se recomienda añadirle un altavoz externo para una mejor escucha de las comunicaciones (conector EXT.SP situado en la cara posterior del aparato: C). Infórmese con su vendedor más próximo para el montaje en su aparato.

### 2) INSTALACIÓN DE LA ANTENA

#### a) Elección de la antena

- En CB, cuanto más grande es una antena, mejor es su rendimiento. Su Centro de Asesoramiento sabrá orientarle en su elección.

#### b) Antena móvil

- Hay que instalarla en un lugar del vehículo donde haya un máximo de superficie metálica (plano de masa), alejándose de los montantes del parabrisas y de la luneta trasera.
- En caso de que se haya instalado una antena de radio-teléfono, la antena CB debe estar por encima de ésta.
- Existen 2 tipos de antenas: las preajustadas y las regulables.

- Las preajustadas se utilizan preferentemente con un buen plano de masa (en el techo o en el maletero).
- Las regulables ofrecen un campo de uso mucho más ancho y permiten sacar partido de planos de masa menos importantes (véase § **AJUSTE DE LA ROE por debajo**).
- Para una antena de fijación por taladro, es necesario tener un contacto excelente entre la antena y el plano de masa; para ello, rasque ligeramente la chapa al nivel del tornillo y de la estrella de presión.
- En el momento del paso del cable coaxial, tenga cuidado de no pellizcarlo ni aplastarlo (riesgo de rotura o cortocircuito).
- Conecte la antena (**B**).

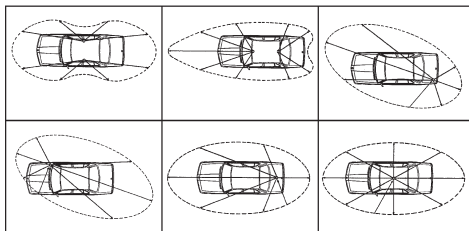

#### Lóbulo de radiación

#### c) Antena fija

- Procure abrirla al máximo. En caso de fijación sobre un poste, habrá que sostenerla eventualmente conforme a las normas vigentes (infórmese con un profesional). Las antenas y los accesorios PRESIDENT han sido especialmente concebidos para un rendimiento óptimo de todos los aparatos de la gama.

### 3) CONEXIÓN DEL ALIMENTADOR

Su PRESIDENT TAYLOR IV CL 12/24 V está provista de una protección contra las inversiones de polaridad.

Vuestra emisora debe estar alimentada por una fuente de corriente continua de 12 o 24 voltios (**A**). En este momento, la mayor parte de los coches y camiones funcionan con una toma de tierra negativa, se puede asegurar verificando que el terminal (-) de la batería esté bien conectado al bloque del motor o bastidor. En el caso contrario, consulte con su suministrador. Todas las operaciones de conexión siguientes, deben efectuarse con el cable de alimentación no conectado a la emisora:

- Asegúrense que el alimentador sea de 12 o 24 Voltios.
- Identifique los polos (+) y (-) de la batería (+ = rojo, - = negro). En el caso que sea necesario alargue el cable de alimentación utilice un cable de sección equivalente o superior.

- Es necesario conectar sobre un (+) y (-) permanentes. Les aconsejamos enchufar directamente el cable de alimentación en la batería (el enchufe sobre el cable del auto-radio o sobre otras partes del circuito electrónico podrán en ciertos casos favorecer la recepción de las señales parásitas).
- Conecten el hilo rojo (+) al borne positivo de la batería y el hilo negro (-) al borne negativo de la batería.
- Conectar el cable de alimentación a la emisora.

**ATENCIÓN:** ¡No reemplace jamás el fusible de origen por un modelo de un valor diferente!

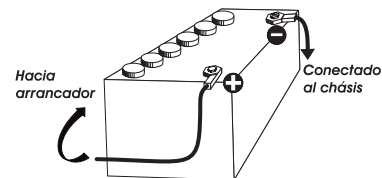

### 4) OPERACIONES DE BASE QUE HAY QUE EFECTUAR ANTES DE LA PRIMERA UTILIZACIÓN, SIN PASAR POR EMISIÓN (sin apretar la palanca del micro)

- Conecte el micro,
- Verifique la conexión de la antena,
- Puesta en marcha del aparato: gire el botón del volumen VOL (1) en el sentido de las agujas del reloj hasta oír un "clic",
- Gire el botón del squelch SQ (2) al mínimo, en la posición M,
- Ajuste el volumen (1) a un nivel conveniente,
- Dirija la estación al canal 20 con ayuda del conmutador rotativo CH (3) o de los botones UP/DN (14) del micrófono.

### 5) AJUSTE DE LA ROE (Relación de Ondas Estacionarias)

**ATENCIÓN:** Esta operación debe efectuarse necesariamente en el momento de la primera utilización del aparato o en el momento de un cambio de antena. Este ajuste debe ser realizado en un lugar abierto, al aire libre.

- \* **Ajuste con el medidor de ROE integrado**  
NUEVO, FÁCIL Y MUY ÚTIL - ajuste mediante "pitidos"  
Véase le menú **AJUSTE DE LA ROE** página 25.
- \* **Ajustes con el medidor de ROE externo (tipo TOS-1 PRESIDENT):**

#### a) Empalme del medidor de ROE

- Conecte el medidor de ROE entre la estación y la antena, lo más cerca posible de la estación (utilice para ello un cable de 40 cm máximo tipo CA-2C PRESIDENT).

## b) Ajuste de la ROE

- Posicione la estación hacia el canal 20 en AM.
- Sitúe el conmutador del medidor de ROE en posición **FWD** (calibración).
- Apriete la palanca **PTT (13)** del micro para pasar a emisión.
- Dirija la aguja al índice ▼ con ayuda del botón de calibración.
- Ponga el conmutador en posición **REF** (lectura del valor de la ROE). El valor leído en el indicador debe estar muy cerca de 1. En caso contrario, reajuste su antena hasta obtener un valor lo más cerca posible a 1 (puede aceptarse un valor de la ROE comprendido entre 1 y 1,8).
- Es necesario recalibrar el medidor de ROE entre cada operación de ajuste de la antena.

**Observación:** Con el fin de evitar las pérdidas y las atenuaciones en los cables de conexión entre la radio y sus accesorios, PRESIDENT recomienda una longitud de cable inferior a 3 m.

Ahora, su estación está preparada para funcionar.

## B) UTILIZACIÓN

### 1) ENCENDIDO-APAGADO / VOLUMEN

Para **encender** la emisora: gire el botón **VOL (1)** hacia la derecha. Si la función **PITIDO DE TECLADO** está activa (véase página 24), sonará un pitido. Su radio está encendida “on”.

La pantalla muestra brevemente el tipo de micrófono (véase el menú **TIPO DE MICRÓFONO** página 26) y la banda de frecuencias (véase el § **SELECCIÓN DE LA BANDA DE FRECUENCIAS** página 24)

Para **apagar** el equipo: gire el botón **VOL (1)** hacia la izquierda hasta que escuche un clic. Su radio está apagada “off”.

Para **ajustar** el volumen, gire el mando **VOL (1)** hacia la derecha. Para disminuir el volumen, gire el mando en sentido antihorario.

### 2) ASC (Automatic Squelch Control) / SQUELCH



Esta función permite suprimir los ruidos de fondo indeseables en ausencia de comunicación.

El squelch no actúa ni sobre el volumen sonoro ni sobre la potencia de emisión, pero permite mejorar considerablemente la comodidad de escucha.

#### a) ASC : SQUELCH CON AJUSTE AUTOMÁTICO

**Patente mundial, exclusiva de PRESIDENT**

Gire el botón del squelch **SQ (2)** en el sentido contrario a las agujas del

reloj en la posición **ASC**.  aparece en el display. Evita el ajuste manual repetitivo y permite la optimización permanente entre la sensibilidad y la comodidad de escucha. Esta función puede desactivarse por rotación del botón en el sentido de las agujas del reloj. En ese caso, el ajuste del squelch vuelve a ser manual.  desaparece del display.

### b) SQUELCH MANUAL

Gire el botón del squelch **SQ (2)** en el sentido de las agujas del reloj hasta el punto exacto en que desaparezca cualquier ruido de fondo. Este ajuste debe efectuarse con precisión, porque, en posición máxima en el sentido de las agujas del reloj, sólo las señales más fuertes pueden ser percibidas.

### 3) CONMUTADOR ROTATIVO CH

Gire el conmutador rotativo **CH (3)** para **cambiar** el canal. Gire en el sentido de las agujas del reloj para **aumentar** y en sentido antihorario para **disminuir** de un canal.

Véase § **BOTONES UP/DN DEL MICRÓFONO** página 23.

### 4) VÚMETRO

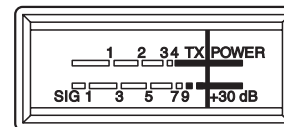

Muestra el nivel de recepción y la salida del nivel de potencia.

### 5) PANTALLA LCD



**TX**

Indica la emisión

**AM**

Modo AM seleccionado (parpadea en el modo **PA**)

**FM**

Modo FM seleccionado (parpadea en el modo **PA**)

**UK**

Modo FM seleccionado (solo en la configuración U/ENG) (parpadea en el modo **PA**)



Función ROGER BEEP activada

BP

Función PITIDO DE TECLADO activado



Automatic Squelch Control activado

VOX

Función VOX activada



Función SCAN activada (el punto parpadea)



Modo MENÚ activado

BB

Indica el canal o la banda de frecuencias seleccionada



Indica la frecuencia y el menú

## 6) CB/PA ~ CB TB

Conmutador de 3 posiciones: **CB**, **CB TB** y **PA**.

### CB/PA

Permite cambiar entre los modos **CB** y **PA** (Public Address, megafonía). Se puede conectar un altavoz de sonido exterior al equipo a través de una toma en el panel trasero PA.SP. (D). El modo **PA** se indica en la pantalla mediante el modo de modulación (AM/FM/UK) parpadeante.

Para más detalles sobre el funcionamiento del PA, véase el menú **AJUSTE DEL PA** página 26.

### CB TB

Activa la función **TALKBACK** en modo **CB**.

#### Función TALKBACK

Esta función le permite escuchar su propia modulación en el altavoz interno o externo, opcional, conectado a la toma EXT. MS. (C).

Cuando se activa el modo **TALKBACK**, el nivel del **TALKBACK** aparece durante 3 segundos.

#### Nivel del TALKBACK

Cuando la función está activa mantenga pulsada la palanca de emisión **PTT** (13) y gire el conmutador rotativo **CH** (3) para **augmentar/disminuir** el nivel de volumen del **TALKBACK**. Suelte la palanca de emisión **PTT** (13).

## 7) FILTROS NB/ANL - HI-CUT

Conmutador de 3 posiciones: **posición baja**: no hay filtro activado. **Posición central**: solo los filtros ANL y NB están activados. **Posición alta**: todos los filtros (ANL, NB y HI-CUT) están activados.

**NB**: Noise Blanker / **ANL**: limitador de ruido automático. Estos filtros reducen el ruido de fondo y algunos parásitos de recepción.

**HI-CUT**: elimina las interferencias de alta frecuencia y se debe utilizar de acuerdo con las condiciones de recepción.

**Nota**: El filtro **ANL** solo funciona en modo AM.

## 8) CANALES DE EMERGENCIA

Los canales de emergencia **se seleccionarán** automáticamente al cambiar este conmutador (8). 3 posiciones: **EMG1** / El canal de emergencia 1 está activado. **EMG2** / El canal de emergencia 2 está activado. **OFF** / no se activa ningún canal de emergencia.

Los canales de prioridad predeterminados son **9/AM (EMG1)** y **19/AM (EMG2)**

Consulte el menú **AJUSTE DEL CANAL DE EMERGENCIA 1 y 2** en la página 25 para configurar los canales de emergencia.

**Nota**: La activación de un canal prioritario no permite cambiar el modo de transmisión (AM / FM / UK), escanear los canales o habilitar el modo **PA**. Si la función **PITIDO DE TECLADO** está activada, un pitido de error se emite. "EMG" y el canal parpadean en la pantalla para indicar una manipulación no autorizada. Posicione el conmutador (8) en la posición **OFF** para usar estas funciones.

## 9) F ~ SELECCIÓN DE LA BANDA DE FRECUENCIAS

**F** (presión breve)

Entre en los **MENÚS** (véase el § **MENÚS** página 24).

### SELECCIÓN DE LA BANDA DE FRECUENCIAS

Véase el § **FUNCIÓN AL ENCENDER LA EMISORA** página 23.

## 10) MODO ~ VOX

**MODO** (presión breve)

Presione el botón **MODE** (10) para **seleccionar** el modo de modulación: AM o FM. El modo seleccionado se muestra en la pantalla LCD.

Su modo de modulación debe coincidir con el de su interlocutor.

**Modulación de Amplitud/AM**: Comunicaciones sobre el terreno con relieves y obstáculos a media distancia (el modo más utilizado en España).

**Modulación de Frecuencia/FM**: Comunicación cercana en terreno llano y libre.

**Solo en configuración U:** el botón **MODE (13)** permite **seleccionar** la banda de frecuencia **ENGT** o **CEPT**. “**UK**” aparece en la pantalla cuando la banda de frecuencia **ENG** esta seleccionada. Cuando la banda de frecuencia **CEPT** esta seleccionada, “**UK**” desaparece de la pantalla (*Véase la tabla pagina 58*).

### **VOX** (presión larga)

La función **VOX** permite **emitir** hablando en el micro de origen (o en el micro vox opcional) sin apretar la palanca **PTT (13)**. La utilización de un micro vox opcional conectado detrás del aparato (**E**) desactiva el micro de origen.

Apriete brevemente el botón **VOX(10)** para **activarla** función **VOX**. Aparece en el visualizador el icono “**VOX**”. Una nueva presión en el botón **VOX (10)** **desactiva** la función. El icono “**VOX**” desaparece de la pantalla.

## **11) CARGA USB**

La toma **USB (11)** permite **cargar** un smartphone, tableta o otro dispositivo recargable de 5 V a 2.1 A.

## **12) TOMA DE MICRO 6 PINS**

Se encuentra en el frontal del equipo y facilita así su integración a bordo del vehículo.

*Vea el esquema de cableado en página 61.*

## **13) PALANCA DE EMISIÓN PTT (Push To Talk)**

Palanca de emisión, apriete para hablar, la pantalla muestra **TX**. Suelte para pasar a recepción y recibir un mensaje, **TX** desaparece.

### **TOT (Time Out Timer)**

Si se pulsa la palanca **PTT (13)** durante más de 3 minutos, la pantalla parpadeará y el programa finalizará. Se emite un sonido hasta que se suelta la palanca de emisión **PTT (13)**.

## **14) BOTONES UP/DN DEL MICRÓFONO ~ SCAN**

### **BOTONES UP/DN DEL MICRÓFONO** (presión breve)

Use las teclas **UP** o **DN (14)** del micrófono para **cambiar** de canal. **UP** para **aumentar** y **DN** para **disminuir** un canal.

*Véase el § **CONMUTADOR ROTATIVO CH** en la página 21.*

*Véase el § **UP/DN ON-OFF** en la página 27.*

## **SCAN** (presión muy larga)

Mantenga presionada una de las teclas **UP** o **DN** del micrófono (**14**) durante  $\pm 7$  segundos o hasta que suene un pitido para activar la función **SCAN**. El punto entre los dos dígitos del canal parpadea para indicar que la función está activa.

El barrido de los canales se detiene tan pronto como un canal está activo. El escaneo comienza automáticamente 3 segundos después del final del programa si no se presiona ninguna tecla durante este tiempo. En modo **SCANNING**, gire el conmutador rotativo **CH (3)** o presione los botones **UP/DN (14)** del micrófono para cambiar la dirección de escaneo de los canales. Presione la palanca **PTT (13)** para salir de la función **SCAN**. El punto que parpadea entre los dos dígitos del canal desaparece de la pantalla.

### **A) ALIMENTACIÓN (13,2 V / 26,4 V)**

### **B) TOMA DE ANTENA(SO-239)**

### **C) TOMA ALTAVOZ EXTERNO OPCIONAL(8 $\Omega$ , $\varnothing$ 3,5 mm)**

### **D) TOMA PARA ALTAVOZ PA (Public Address) OPCIONAL (8 $\Omega$ , $\varnothing$ 3,5 mm)**

### **E) TOMA PARA MICRÓFONO OPCIONAL VOX (8 $\Omega$ , $\varnothing$ 2,5 mm)**

## **C) FUNCIÓN AL ENCENDER LA EMISORA**

La **SELECCIÓN DE LA BANDA DE FRECUENCIAS**, se realiza cuando se enciende el equipo. Apague y vuelva a encender el equipo presionando y manteniendo presionada la tecla **F (9)**.

(Configuración: **EU; PL; d; EC; U; In**)

Deben escogerse las bandas de frecuencias según el país donde usted usa su dispositivo. En ningún caso debe utilizarse una configuración diferente al país de uso. En algunos países se necesita una licencia para su uso. Véase la tabla de la página 63.

1. Encienda el aparato manteniendo apretada la tecla **F (9)**. La letra que corresponde a la configuración parpadea.
2. Para cambiar de configuración, utilice el conmutador rotativo **CH (3)** o los botones **UP/DN (14)** del micrófono.
3. Cuando se elija la configuración, apriete 1 segundo la tecla **F (9)**. La letra que corresponde a la configuración se muestran de forma continua, se emite un pitido.

4. En esta fase, confirme la selección apagando y luego encendiendo de nuevo el aparato.

Véanse las bandas de frecuencias páginas 58 a 60 / tabla de configuraciones página 62.

! La utilización de la banda correcta en cada país es responsabilidad del usuario.

## D) MENÚS

El orden de las 11 funciones es como se describe en este manual. Sin embargo, la función mostrada al ingresar en los **MENÚS** será la última función modificada por el usuario.

Sea cual sea la función, el procedimiento es idéntico:

Pulse la tecla **F (9)** para **entrar** en los **MENÚS**. **■** aparece.

1. Gire el conmutador rotativo **CH (3)** o utilice los botones **UP/DN (14)** del micrófono para **seleccionar** la función a configurar.
2. Pulse la tecla **F (9)** para **validarla** función escogida. El parámetro parpadea en la pantalla.
3. Gire el conmutador rotativo **CH (3)** o utilice los botones **UP/DN (14)** del micrófono para **modificar** el valor del parámetro.
4. Una nueva pulsación en la tecla **F (9)** permite **validar** el valor. El parámetro deja de parpadear y si la función tiene más de un parámetro, el siguiente parámetro parpadea.
5. Si no se presiona ninguna tecla durante 10 segundos, se sale de los **MENÚS**. **■** desaparece de la pantalla.

**Nota:** Los botones **UP/DN (14)** del micrófono tienen el mismo efecto que el conmutador rotativo **CH (3)**. La palanca de emisión **PTT (13)** **valida** el último ajuste y **sale** de los **MENÚS**. **■** desaparece de la pantalla.

## 1) COLOR

Esta función le permite elegir el color de iluminación de la pantalla LCD.

Pulse la tecla **F (9)** para **entrar** en los **MENÚS**. **■** aparece.

1. Gire el conmutador rotativo **CH (3)** o utilice los botones **UP/DN (14)** del micrófono para **seleccionar** la función **COLOR**.
2. Pulse la tecla **F (9)**. El color actual parpadea en la pantalla.
3. Gire el conmutador rotativo **CH (3)** o utilice los botones **UP/DN (14)** del micrófono para **seleccionar** el color deseado. Los 7 colores disponibles giran en un bucle :

→ rojo / verde / azul / cyan / amarillo / púrpura / azul claro  
rE / Gr / bL / Cy / YE / PU / CL

4. Una nueva pulsación en la tecla **F (9)** permite **validar** el color seleccionado. El color deja de parpadear. **a)** Comience nuevamente en el punto **1** para **configurar** otra función o **b)** Presione la palanca **PTT (13)** para **confirmar** y **salir** de los **MENÚS**. **■** desaparece de la pantalla.
5. Si no se presiona ninguna tecla durante 10 segundos, se sale de los **MENÚS**. **■** desaparece de la pantalla.

El color predeterminado es rE. (rojo).

## 2) DIM

La función **DIM** (dimmer) permite **ajustar** el brillo (de 1 a 5) de la retro iluminación de la pantalla o **■F** (sin retro iluminación).

Pulse la tecla **F (9)** para **entrar** en los **MENÚS**. **■** aparece.

1. Gire el conmutador rotativo **CH (3)** o utilice los botones **UP/DN (14)** del micrófono para **seleccionar** la función **DIM**.
2. Pulse la tecla **F (9)**. El valor actual parpadea en la pantalla.
3. Gire el conmutador rotativo **CH (3)** o utilice los botones **UP/DN (14)** del micrófono para **seleccionar** el nivel del brillo deseado.
4. Una nueva pulsación en la tecla **F (9)** permite **validar** el valor. El parámetro deja de parpadear. **a)** Comience nuevamente en el punto **1** para **configurar** otra función o **b)** Presione la palanca **PTT (13)** para **confirmar** y **salir** de los **MENÚS**. **■** desaparece de la pantalla.
5. Si no se presiona ninguna tecla durante 10 segundos, se sale de los **MENÚS**. **■** desaparece de la pantalla.

El brillo predeterminado es: 5

## 3) BEEP DE TECLADO

Cuando la función está activa, suena un beep cuando se presiona una tecla, cuando se cambia un canal, etc. "BP" aparece en la pantalla.

Pulse la tecla **F (9)** para **entrar** en los **MENÚS**. **■** aparece.

1. Gire el conmutador rotativo **CH (3)** o utilice los botones **UP/DN (14)** del micrófono para **seleccionar** la función **KEYBP**.
2. Pulse la tecla **F (9)**. El estado actual parpadea en la pantalla.
3. Gire el conmutador rotativo **CH (3)** o utilice los botones **UP/DN (14)** del micrófono para **activar** **■n** / **desactivar** **■F** la función.
4. Una nueva pulsación en la tecla **F (9)** permite **validar**. El parámetro deja de parpadear. **a)** Comience nuevamente en el punto **1** para **configurar** otra función o **b)** Presione la palanca **PTT (13)** para **confirmar** y **salir** de los **MENÚS**. **■** desaparece de la pantalla.
5. Si no se presiona ninguna tecla durante 10 segundos, se sale de los **MENÚS**. **■** desaparece de la pantalla.

El parámetro predeterminado es **■n**.







#### 4) ROGER BEEP

Cuando la función está activa,  aparece en la pantalla.

El Roger Beep emite un sonido cuando se suelta la tecla **PIT (13)** del micrófono para dejarle la palabra a su interlocutor. Históricamente, al ser la CB un modo de comunicación «simplex», es decir que no es posible hablar y escuchar al mismo tiempo (como en el caso del teléfono por ejemplo), era usual decir “Roger” cuando se había terminado de hablar para avisar al interlocutor que ya podía hablar. La palabra “Roger” ha sido reemplazada por un “Beep” significativo, de ahí su nombre “Roger Beep”.



Pulse la tecla **F (9)** para **entrar** en los **MENÚS**.  aparece.

1. Gire el conmutador rotativo **CH (3)** o utilice los botones **UP/DN (14)** del micrófono para **seleccionar** la función **RO BEEP**.
2. Pulse la tecla **F (9)**. El estado actual parpadea en la pantalla.
3. Gire el conmutador rotativo **CH (3)** o utilice los botones **UP/DN (14)** del micrófono para **activar**  / **desactivar**  la función **ROGER BEEP**.
4. Una nueva pulsación en la tecla **F (9)** permite **validar**. El parámetro deja de parpadear. **a)** Comience nuevamente en el punto 1 para **configurar** otra función o **b)** Presione la palanca **PIT (13)** para **confirmar** y **salir** de los **MENÚS**.  desaparece de la pantalla.
5. Si no se presiona ninguna tecla durante 10 segundos, se sale de los **MENÚS**.  desaparece de la pantalla.  
El parámetro predeterminado es .

#### 5) AJUSTE DE LA ROE

Esta función se usa para **ajustar** la **ROE** (Relación de Ondas Estacionarias) mediante beeps.

Pulse la tecla **F (9)** para **entrar** en los **MENÚS**.  aparece.

1. Gire el conmutador rotativo **CH (3)** o utilice los botones **UP/DN (14)** del micrófono para **seleccionar** la función **SWR**.
2. Presione la tecla **F (9)**. El equipo pasa automáticamente en emisión, modo **TX**, sin presionar la palanca **PIT (13)** y comienza la calibración. El tiempo de calibración es de 5 minutos máximo. Se realiza una cuenta regresiva en la pantalla.
3. Ajuste la antena.
4. El beep\* es continuo cuando el valor de la **ROE** es . El espacio entre los sonidos se hace cada vez más grande a medida que el valor de la ROE se aleja de .

El volumen del beep se puede ajustar con el botón **VOL (1)**.

La pantalla muestra el valor de la **ROE**. Por ejemplo **2,5**.



5. Presione la palanca **PIT (13)** para salir del modo **MENÚS**.  desaparece de la pantalla.

\*Verifique que el volumen esté configurado a un nivel adecuado.

Véase el § **AJUSTE DE LA ROE** en la página 20.

#### 6) AJUSTE DEL CANAL DE EMERGENCIA 1

Pulse la tecla **F (9)** para **entrar** en los **MENÚS**.  aparece.

1. Gire el conmutador rotativo **CH (3)** o utilice los botones **UP/DN (14)** del micrófono para **seleccionar** la función **EMG 1**.
2. Pulse la tecla **F (9)**. El primer parámetro, el **canal**, parpadea en la pantalla.
3. Gire el conmutador rotativo **CH (3)** o utilice los botones **UP/DN (14)** del micrófono para **seleccionar** el **canal**.
4. Una nueva pulsación en la tecla **F (9)** permite **validar** el canal escogido. El parámetro deja de parpadear. El segundo parámetro, el **modo de modulación**, parpadea en la pantalla.
5. Gire el conmutador rotativo **CH (3)** o utilice los botones **UP/DN (14)** del micrófono para **seleccionar** el **modo** AM, FM o UK (solo en configuración **U**).
6. Una nueva pulsación en la tecla **F (9)** permite **validar** el modo de modulación. El parámetro deja de parpadear. **a)** Comience nuevamente en el punto 1 para **configurar** otra función o **b)** Presione la palanca **PIT (13)** para **confirmar** y **salir** de los **MENÚS**.  desaparece de la pantalla.
7. Si no se presiona ninguna tecla durante 10 segundos, se sale de los **MENÚS**.  desaparece de la pantalla.

El canal de emergencia 1 por defecto es **9/AM**.

Véase el § **CANALES DE EMERGENCIA** página 22.

#### 7) AJUSTE DEL CANAL DE EMERGENCIA 2

Pulse la tecla **F (9)** para **entrar** en los **MENÚS**.  aparece.

1. Gire el conmutador rotativo **CH (3)** o utilice los botones **UP/DN (14)** del micrófono para **seleccionar** la función **EMG 2**. Los puntos 2 a 7 son idénticos a los de **AJUSTE DEL CANAL DE EMERGENCIA 1**.

El canal de emergencia 2 por defecto es **19/AM**.

Véase el § **CANALES DE EMERGENCIA** página 22.

#### 8) AJUSTE DEL VOX

Pulse la tecla **F (9)** para **entrar** en los **MENÚS**.  aparece.

1. Gire el conmutador rotativo **CH (3)** o utilice los botones **UP/DN (14)** del micrófono para **seleccionar** la función **VOX**. Tres parámetros permiten ajustar el **VOX**: Sensibilidad **L**, nivel Anti-Vox **B** y beep la Temporización **t**.

2. Pulse la tecla **F (9)**. El parámetro de ajuste (L, R o t) parpadea en la pantalla.
  3. Gire el conmutador rotativo **CH (3)** o utilice los botones **UP/DN (14)** del micrófono para **pasar** al parámetro siguiente.
  4. Pulse la tecla **F (9)**. El valor del parámetro activo parpadea en la pantalla.
  5. Gire el botón rotativo **CH (3)** o presione los botones **UP/DN (14)** del micrófono para **modificar** el valor del parámetro...
  6. Presione el botón **F (9)** para **confirmar** y **pasar** al parámetro siguiente.
  7. Comience nuevamente en el punto **2** para ajustar los dos otros parámetros.
  8. Una vez que haya realizado la configuración, presione la palanca **PTT (13)** para **salir** del modo de **AJUSTE DEL VOX**. Si no se realiza ningún ajuste durante 5 segundos, la unidad sale automáticamente de la función.
- **Sensibilidad "L":** ajusta la sensibilidad del micrófono (vox original o opcional) para una calidad de transmisión óptima. Nivel ajustable de 1 (nivel alto) a 9 (nivel bajo). Valor predeterminado: 5.
  - **Anti-Vox «R»:** evita la emisión generada por el ruido ambiental. Nivel ajustable: 0F (emite según el nivel del squelch) y de 1 (sin antivox) a 9 (nivel bajo). Valor predeterminado: 0F.
  - **Temporización "t":** para evitar el corte "brutal" de la transmisión añadiendo un retraso al final del discurso. Nivel ajustable de 1 (retraso corto) a 9 (retraso largo). Valor predeterminado: 1.

## 9) AJUSTE DEL PA (Megafonía)

Pulse la tecla **F (9)** para **entrar** en los **MENÚS**. **■** aparece.

1. Gire el conmutador rotativo **CH (3)** o utilice los botones **UP/DN (14)** del micrófono para **seleccionar** la función **PASET**.
2. Presione la tecla **F (9)**, el parámetro actual parpadea en la pantalla.
3. Gire el conmutador rotativo **CH (3)** o utilice los botones **UP/DN (14)** del micrófono para **seleccionar** el tipo de funcionamiento del **PA**, **In**, **0F** o **PR**.
4. Una nueva pulsación en la tecla **F (9)** permite **validar** el valor. El parámetro deja de parpadear. **a)** Comience nuevamente en el punto **1** para **configurar** otra función o **b)** Presione la palanca **PTT (13)** para **confirmar** y **salir** de los **MENÚS**. **■** desaparece de la pantalla.
5. Si no se presiona ninguna tecla durante 10 segundos, se sale de los **MENÚS**. **■** desaparece de la pantalla.

**In:** La modulación del micrófono se transmite al altavoz externo de P.A. conectado a la toma PA.SP. (D). La señal recibida se devuelve al altavoz interno (o al altavoz externo opcional conectado a la toma EXT. SP (C)). El modo de modulación utilizado (AM, FM o FM UK) parpadea en la pantalla.

**0F:** La recepción ya no es funcional. La modulación del micrófono se transmite al altavoz de P.A. conectado a la toma PA.SP. (D). Aparecen **PR** y el volumen del **PA** en la pantalla.

**PR:** La modulación del micrófono y la señal recibida se transmiten al altavoz de P.A. conectado a la toma PA.SP. (D). El modo de modulación utilizado (AM, FM o FM UK) parpadea en la pantalla.

El botón **VOL (1)** ajusta el nivel de audio del modo PA.

*El tipo de PA predeterminado es el tipo In.*

*Véase el § **CB/PA** en la página 22.*

## 10) TIPO DE MICRÓFONO

El PRESIDENT TAYLOR IV CL se puede utilizar tanto con un micrófono electret como con un micrófono dinámico PRESIDENT de 6 contactos (Vea el cableado del micrófono en la página 61).

Pulse la tecla **F (9)** para **entrar** en los **MENÚS**. **■** aparece.

1. Gire el conmutador rotativo **CH (3)** o utilice los botones **UP/DN (14)** del micrófono para **seleccionar** la función **MICTP**.
2. Pulse la tecla **F (9)**. El estado actual parpadea en la pantalla.
3. Gire el conmutador rotativo **CH (3)** o utilice los botones **UP/DN (14)** del micrófono para **seleccionar** el tipo de micrófono **EL** (electret) o **d4** (dinámico).
4. Una nueva pulsación en la tecla **F (9)** permite **validar**. El parámetro deja de parpadear. **a)** Comience nuevamente en el punto **1** para **configurar** otra función o **b)** Presione la palanca **PTT (13)** para **confirmar** y **salir** de los **MENÚS**. **■** desaparece de la pantalla.
5. Si no se presiona ninguna tecla durante 10 segundos, se sale de los **MENÚS**. **■** desaparece de la pantalla.

*El parámetro predeterminado es EL (electret).*

## 11) NRC R

**NRC** : Este filtro conmutable mejora tanto el modo de recepción.

Pulse la tecla **F (9)** para **entrar** en los **MENÚS**. **■** aparece.

1. Gire el conmutador rotativo **CH (3)** o utilice los botones **UP/DN (14)** del micrófono para **seleccionar** la función **NRC R**.
2. Pulse la tecla **F (9)**. El estado actual parpadea en la pantalla.
3. Gire el botón rotativo **CH (3)** o presione los botones **UP/DN (14)** del micrófono para **modificar** el valor.
4. Una nueva pulsación en la tecla **F (9)** permite **validar**. El parámetro deja de parpadear. **a)** Comience nuevamente en el punto **1** para **configurar** otra función o **b)** Presione la palanca **PTT (13)** para **confirmar** y **salir** de los **MENÚS**. **■** desaparece de la pantalla.
5. Si no se presiona ninguna tecla durante 10 segundos, se sale de los **MENÚS**. **■** desaparece de la pantalla.

Cuando **NRC R** está activo (con un valor distinto a **0F**), su valor se muestra

durante unos segundos cuando sueltas **PTT (13)**.

El parámetro predeterminado es **03**.

## 12) NRC T

**NRC** : Este filtro conmutable mejora tanto el modo de transmisión..

Pulse la tecla **F (9)** para **entrar** en los **MENÚS**. **■** aparece.

1. Gire el conmutador rotativo **CH (3)** o utilice los botones **UP/DN (14)** del micrófono para **seleccionar** la función **NRC T**.
2. Pulse la tecla **F (9)**. El estado actual parpadea en la pantalla.
3. Gire el botón rotativo **CH (3)** o presione los botones **UP/DN (14)** del micrófono para **modificar** el valor.
4. Una nueva pulsación en la tecla **F (9)** permite **validar**. El parámetro deja de parpadear. **a)** Comience nuevamente en el punto **1** para **configurar** otra función o **b)** Presione la palanca **PTT (13)** para **confirmar y salir** de los **MENÚS**. **■** desaparece de la pantalla.
5. Si no se presiona ninguna tecla durante 10 segundos, se sale de los **MENÚS**. **■** desaparece de la pantalla.

Cuando **NRC T** está activo (con un valor distinto a **0F**), su valor se muestra durante unos segundos cuando presionas **PTT (13)**.

El parámetro predeterminado es **03**.

## 13) CANALES PRESIDENT

Su transceptor está equipado con la función de **CANALES PRESIDENT**, que incluye cinco canales de comunicación preconfigurados (**P1** a **P5**). Estos canales están disponibles después de los 40 canales estándar, lo que simplifica las comunicaciones dentro de grupos pequeños al proporcionar acceso fácil e inmediato. Los **CANALES PRESIDENT** permiten una comunicación dirigida con los miembros del grupo. Para utilizarlos, simplemente seleccione el canal deseado después de explorar los 40 canales estándar e invite a los miembros del grupo a unirse.

Pulse la tecla **F (9)** para **entrar** en los **MENÚS**. **■** aparece.

1. Gire el conmutador rotativo **CH (3)** o utilice los botones **UP/DN (14)** del micrófono para **seleccionar** la función **P1** a **P5**.
2. Pulse la tecla **F (9)**. El estado actual parpadea en la pantalla.
3. Gire el conmutador rotativo **CH (3)** o utilice los botones **UP/DN (14)** del micrófono para **activar 0n / desactivar 0F** la función **CANALES PRESIDENT**.
4. Una nueva pulsación en la tecla **F (9)** permite **validar**. El parámetro deja de parpadear. **a)** Comience nuevamente en el punto **1** para **configurar** otra función o **b)** Presione la palanca **PTT (13)** para **confirmar y salir** de los **MENÚS**. **■** desaparece de la pantalla.

5. Si no se presiona ninguna tecla durante 10 segundos, se sale de los **MENÚS**. **■** desaparece de la pantalla.

El parámetro predeterminado es **0n** (*Activar*).

## 14) UP/DN - ON/OFF

Esta función permite activar o desactivar el cambio de canal con las teclas UP/DN de su micrófono.

Pulse la tecla **F (9)** para **entrar** en los **MENÚS**. **■** aparece.

1. Gire el conmutador rotativo **CH (3)** o utilice los botones **UP/DN (14)** del micrófono para **seleccionar** la función **MEC.U / 0**.
2. Pulse la tecla **F (9)**. El estado actual parpadea en la pantalla.
3. Gire el botón rotativo **CH (3)** o presione los botones **UP/DN (14)** del micrófono para **activar 0n** : la función UP/DN está activada / **desactivar 0F** : la función UP/DN está desactivada.
4. Una nueva pulsación en la tecla **F (9)** permite **validar**. El parámetro deja de parpadear. **a)** Comience nuevamente en el punto **1** para **configurar** otra función o **b)** Presione la palanca **PTT (13)** para **confirmar y salir** de los **MENÚS**. **■** desaparece de la pantalla.
5. Si no se presiona ninguna tecla durante 10 segundos, se sale de los **MENÚS**. **■** desaparece de la pantalla.

El parámetro predeterminado es **0n**

## 15) RE INICIALIZACIÓN

Pulse la tecla **F (9)** para **entrar** en los **MENÚS**. **■** aparece.

1. Gire el conmutador rotativo **CH (3)** o utilice los botones **UP/DN (14)** del micrófono para **seleccionar** la función **RESET**.
2. Pulse la tecla **F (9)**. **RL** parpadea en la pantalla.
4. Una nueva pulsación en la tecla **F (9)** permite **re inicializar** el equipo con los parámetros de fábrica. Se **sale** de los **MENÚS**. **■** desaparece de la pantalla.
5. Si no se presiona ninguna tecla durante 10 segundos, se sale de los **MENÚS**. **■** desaparece de la pantalla.

## E) CARACTERÍSTICAS TÉCNICAS

### 1) GENERALES

- Canales : 40
- Modos de modulación : AM/FM

- Gama de frecuencias : de 26,965 MHz a 27,405 MHz
- Impedancia de la antena : 50 ohms
- Tensión de la alimentación : 13,2 V / 26,4 V
- Dimensiones : 150 (L) x 165 (P) x 45 (H) mm
- Peso : ± 0,750 kg
- Accesorios incluidos : 1 micrófono Electret UP/DOWN y su soporte, 1 soporte de montaje, tornillos, cable de alimentación con fusible.

## 2) EMISIÓN

- Tolerancia de Frecuencia : +/- 200 Hz
- Potencia portadora : 4 W AM / 4 W FM
- Emisiones parásitas : inferior a 4 nW (-54 dBm)
- Respuesta de Frecuencia : 300 Hz a 3 KHz en AM/FM
- Potencia emisión en canal adj. : inferior a 20 µW
- Sensibilidad del micrófono : 3,0 mV
- Consumo : < 2 A a 13,2 V / <1,5 A a 26,4 V
- Distorsión máx. señal modul. : 2 %

## 3) RECEPCIÓN

- Sensibilidad máx. a 20dB sinad. : 0,5 µV - 113 dBm (AM)  
0,35 µV - 116 dBm (FM)
- Respuesta en frecuencia : 300 Hz a 3 KHz (AM/FM)
- Sensibilidad del canal adj. : 60 dB
- Potencia audio max. : 3 W
- Sensibilidad silenciador (sq) : mín. 0,2 µV - 120 dBm  
máx. 1 mV - 47 dBm
- Tasa de rechazo frec. imagen : 60 dB
- Tasa de rechazo frec. inter. : 70 dB
- Consumo : 150 ~ 500 mA (13,2 V)  
100 ~ 300 mA (26,4 V)

## F) GUÍA DE PROBLEMAS

### 1) LA EMISORA NO EMITE O VUESTRA EMISIÓN ES DE MALA CALIDAD

#### Verifique que:

- La antena esté correctamente conectada y que la ROE esté bien ajustada.
- El micro esté bien conectado.
- la configuración programada sea la correcta (véase la tabla de la p. 62).

### 2) LA EMISORA NO RECIBE O VUESTRA RECEPCIÓN ES DE

## MALA CALIDAD

#### Verifique que:

- El nivel del squelch esté correctamente ajustado.
- El Volumen (1) esté ajustado a un nivel conveniente.
- La antena esté correctamente conectada y la ROE este bien ajustada.
- Se está utilizando la misma modulación que su interlocutor.
- la configuración programada sea la correcta (véase la tabla de la p. 62).

### 3) LA EMISORA NO SE ILUMINA

- Verificar el alimentador.
- Verificar que no haya una inversión en los hilos al nivel de la acometida.
- Verificar el fusible.

## G) ¿ COMO EMITIR O RECIBIR UN MENSAJE ?

Ahora que ha leído la nota de aviso, asegure que su emisora esté lista para funcionar (antena conectada).

Puede entonces apretar sobre la palanca **PTT (13)** de su micrófono, y lanzar el mensaje "atención estaciones, ensayo de emisora", lo que permite verificar la claridad y la potencia de su señal y debe provocar una contestación de tipo: "fuerte y claro la estación".

Suelte la palanca y espere una contestación. Si utiliza un canal de llamada (19), y la comunicación se establece, es preciso elegir otro canal disponible para no obstruir el canal de llamada.

## H) LÉXICO

### ALFABETO FONÉTICO INTERNACIONAL

<b>A</b> Alpha	<b>H</b> Hotel	<b>O</b> Oscar	<b>V</b> Victor
<b>B</b> Bravo	<b>I</b> India	<b>P</b> Papa	<b>W</b> Whiskey
<b>C</b> Charlie	<b>J</b> Juliett	<b>Q</b> Quebec	<b>X</b> X-ray
<b>D</b> Delta	<b>K</b> Kilo	<b>R</b> Romeo	<b>Y</b> Yankee
<b>E</b> Echo	<b>L</b> Lima	<b>S</b> Sierra	<b>Z</b> Zulu
<b>F</b> Foxtrott	<b>M</b> Mike	<b>T</b> Tango	
<b>G</b> Golf	<b>N</b> November	<b>U</b> Uniform	

### TERMINOS DEL ARGOT CEBEISTA:

A.L.	: Amplificador lineal
ARMONICOS	: Hijos
AVE MARIA	: Amplitud de modulación

BARBAS	: Interferencias de canales próximos
BARRA MOVIL	: Estación de movimiento
BASE	: Estación fija
BIGOTADA	: Reunión de aficionados
BREAK	: Solicitar transmisión o entrada
BREAKER	: El que interrumpe
CAJA TONTA	: Televisión
CHICHARRA	: Amplificador lineal
CORTINERO	: Radioescucha
CRUCE DE ANTENAS	: Comunicación en CB
DOS METROS HORIZONTALES	: La cama
ENCENDER FILAMENTOS	: Encender el equipo de CB
ESPIRAS	: Edad
FOTOCOPIA	: Hermano/hermana
FRECUENCIA	: Megahertzios que corresponden al canal
KAS	: Euros expresadas generalmente en mil
LABORO	: Trabajo, ocupación
LADRILLO	: Emisora de 27 MHz
LINEA DE BAJA O LINEA DE 500	: Teléfono
MODULAR	: Hablar emitiendo
O.K.	: Conforme, de acuerdo
OKAPA	: Conforme
P.A.	: Megafonía
PASTILLA	: Micrófono
P.O. BOX	: Apartado de Correos
PRIMERISIMOS	: Padres
PUNTITO	: Lugar de reunión
PUNTOS VERDES	: Guardia Civil
E.	: Recibido
RX.	: Receptor
SAXO	: Marido, novia
SECRETARIA	: Amplificador lineal
TIA VINAGRE O TIA VIRGINIA	: Televisión
TRASMATA	: Radioescucha
TX	: Transmisor
VERTICAL	: Encontrarse en persona
VIA BAJA	: Teléfono
VITAMINARSE	: Comer, cenar
WISKIES	: Watios
ZAPATILLA	: Amplificador lineal
33	: Saludos amisosos
51	: Abrazos
55	: Mucho éxito

73	: Saludos
88	: Besos y cariños

### CÓDIGO «Q»:

QRA	: Nombre de estación u operador
QRB	: Distancia aproximada en línea recta entre dos estaciones
QRG	: Frecuencia exacta
QRI	: Tonalidad de una emisión valorada de 1 a 3
QRK	: Legibilidad, comprensibilidad de una señal. En CB, Radio valorado de 1 a 5
QRL	: Estar ocupado, trabajando
QRM	: Interferencia, valorado de 1 a 5
QRO	: Aumentar la potencia del emisor
QRP	: Disminuir la potencia del emisor
QRT	: Cesar la emisión
QRV	: Estar preparado, dispuesto
QRX	: Cita para transmitir. En CB, «Manténgase a la Escucha»
QRY	: Turno para transmitir
QRZ	: Nombre de la estación que llama. En CB, «Quedar a la escucha»
QSA	: Fuerza de una señal. En CB Santiago. Valorado de 1 a 9
QSB	: Variaciones de la fuerza de señal. Desvanecimiento, Fading. Valorado de 1 a 5
QSL	: Acuse de recibo. Tarjeta confirmando comunicación
QSO	: Solicitar comunicación. En CB, además, comunicación directa entre dos o más estaciones
QSP	: Retransmisión a través de estación puente
QSY	: Pasar a transmitir en otra frecuencia o canal
QTC	: Mensaje a transmitir
QTH	: Localización geográfica de la estación
QTR	: Hora exacta
QUT	: Localización geográfica de accidente o siniestro

**NOTA:** *El Código Q es la fusión de las dos definiciones, como pregunta y como respuesta, es una sola definición aceptada en CB.*

## DECLARACIÓN DE CONFORMIDAD EU SIMPLIFICADA

*Por este medio, Groupe President Electronics, declara que el equipo de radio CB:*

*Marca: **PRESIDENT***

*Tipo: **TXPR423***

*Nombre Comercial : **TAYLOR IV CL***

*Cumple con la Directiva 2014/53 / UE.*

*El texto completo de la declaración de conformidad de la UE está disponible en la siguiente dirección de Internet:  
<https://president-electronics.com/DC/TXPR423>.*

## DECLARACIÓN DE CONFORMIDAD UK SIMPLIFICADA

*Por este medio, Groupe President Electronics, declara que el equipo de radio CB:*

*Marca: **PRESIDENT***

*Tipo: **TXPR423***

*Nombre Comercial : **TAYLOR IV CL***

*Cumple con los requisitos reglamentarios vigentes.*

*El texto completo de la declaración de conformidad de la UKCA está disponible en la siguiente dirección de Internet:  
<https://president-electronics.com/DC/TXPR423>.*

# CONDICIONES GENERALES DE GARANTÍA

De acuerdo con la Ley 23/2003 de 10 de julio y el artículo 3 de la Directiva 1999/44CE del Parlamento Europeo y del Consejo sobre las garantías de los bienes de consumo, la garantía incluye los siguientes derechos:

Reparación gratuita de los vicios o defectos de origen y los daños y perjuicios por ellos ocasionados. En el supuesto de que la reparación no fuese satisfactoria i el aparato no cumpla las condiciones de uso para el cual fue diseñado, el titular de la garantía tiene derecho a la substitución por otro de idénticas características o a la devolución del precio pagado.

Este aparato tiene una garantía de **3 años** de piezas y mano de obra. La garantía ampara la reparación totalmente gratuita de cualquier vicio o defecto de fabricación que sea reconocido por nuestro departamento técnico, en base a las condiciones siguientes, que aconsejamos leer detenidamente, para así, observándolas, poder disfrutar de su cobertura.\*El laboratorio del SPV de President Electronics Ibérica S.A., se reserva el derecho de no aplicar la garantía, si una avería ha sido provocada por una antena no distribuida por la marca PRESIDENT. Una extensión de garantía de **2 años** se aplicará sistemáticamente, por la compra y utilización de una antena de la marca PRESIDENT, aumentando la garantía total a **5 años**, y cuando el justificante sea remitido al Servicio Postventa de PRESIDENT, dentro de los 30 días siguientes a la compra. La garantía es válida en el país de compra.

- Para un mejor servicio recorte la parte lateral de esta tarjeta y devuélvanosla debidamente cumplimentada hasta 30 días después de la fecha de compra.
- La prueba de compra, factura de venta, debe ser obligatoriamente adjunta al aparato cuando se envíe para su reparación.
- Las fechas inscritas en el resguardo de garantía y la prueba de compra deben concordar.
- No instale el aparato antes de leer el Manual de Instrucciones.
- Ninguna pieza de recambio será enviada, por nuestro departamento técnico, en base a la garantía.

### Esta garantía no cubre:

- Los daños causados por accidentes o golpes motivados por envoltorios defectuosos al sernos remitido el aparato (utilice preferentemente el embalaje de origen y una protección suplementaria).
- Los daños que se produzcan por una manipulación indebida, golpes, antena mal ajustada, ROE (relación de ondas estacionarias) excesiva o demasiado grande (mayor que 2), inversión de polaridad de la tensión de alimentación, conexiones incorrectas, sobre tensiones, la tensión nominal de la alimentación no puede superar la de una batería, etc.
- Las modificaciones de las Normas de Telecomunicaciones, las reparaciones y/o modificaciones efectuadas por terceros, sin la aprobación de nuestra empresa.

### Si Ud. observa defectos de funcionamiento:

- Compruebe la alimentación de su aparato y el estado del fusible.
- Controle los enchufes de los distintos conectores; tomas de antena, micrófono y alimentación.

- Verifique la posición de los distintos mandos del aparato, ganancia de micro al máximo, squelch al mínimo, conmutador PA/RADIO, etc.
  - En el supuesto que la intervención no esté amparada por la garantía, se facturarán las piezas, la mano de obra y los gastos de envío.
  - Conserve este resguardo de su garantía, aunque ésta haya caducado. Si Ud. vende su aparato entregue el resguardo de su garantía al nuevo propietario a fin de facilitarle el Servicio Post Venta.
  - Consulte con su vendedor quien le aconsejará y se ocupará del seguimiento de su aparato, por intermedio nuestro si ha lugar.
  - Para toda intervención, fuera de garantía, cuyo importe se juzgue elevado en relación al valor del aparato, se hará un presupuesto previo por escrito para su eventual aceptación.
- Ud. ha confiado en la experiencia y calidad de PRESIDENT y se lo agradecemos. Para que quede totalmente satisfecho de su compra, aconsejamos leer atentamente este manual. No olvide de devolvernos la parte derecha de su bono de garantía; es muy importante para Ud., ya que permite una fácil identificación de su aparato durante una eventual intervención en nuestros servicios técnicos. Respecto al cuestionario, nuestro objetivo es conocerle mejor y así, contestando a sus aspiraciones, trabajar juntos para el porvenir de la RADIO.

  
 La Dirección Técnica y el Departamento de Calidad 

Fecha de compra:.....

Tipo : Radio CB TAYLOR IV CL

Nº de serie : .....



SIN SELLO DEL DISTRIBUIDOR LA GARANTÍA NO SERÁ VALIDA.

## **WARNING !**

*Before using, be careful never to transmit without first having connected the antenna (connection "B" situated on the back panel of the equipment) or without having set the SWR (Standing Wave Ratio) ! Failure to do so may result in destruction of the power amplifier, which is not covered by the guarantee.*

## **MULTI-NORMS TRANSCEIVER!**

*See function "F" on page 37 and the **Configuration** table on page 62.*

***The guarantee of this transceiver is valid only in the country of purchase.***



Welcome to the world of the new generation of CB radios. The new **PRESIDENT** range gives you access to top performance transceiver equipment. With the use of up-to-date technology, which guarantees unprecedented quality, your **PRESIDENT TAYLOR IV CL** is a new step in personal communication and is the surest choice for the most demanding of professional CB radio users. To ensure that you make the most of all its capacities, we advise you to read carefully this manual before installing and using your **PRESIDENT TAYLOR IV CL**.

## A) INSTALLATION

### 1) WHERE AND HOW TO MOUNT YOUR MOBILE CB RADIO

- You should choose a well ventilated place most appropriate setting from a simple and practical point of view.
- Your CB radio should not interfere with the driver or the passengers.
- Remember to provide for the passing and protection of different wires (e.g. power, antenna, accessory cabling) so that they do not in any way interfere with the driving of the vehicle.
- To install your equipment, use the cradle (1) and the self-tapping screws (2) provided (drilling diameter 3.2 mm). Take care not to damage the vehicle's electrical system while drilling the dash board.
- Do not forget to insert the rubber joints (3) between the CB and its support as these have a shock-absorbing effect which permits gentle orientation and tightening of the set.
- Choose where to place the microphone support and remember that the microphone cord must stretch to the driver without interfering with the controls of the vehicle.

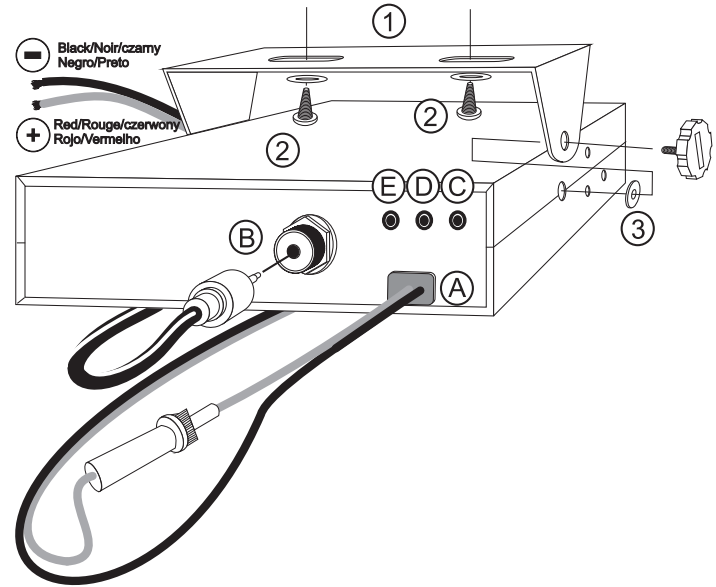
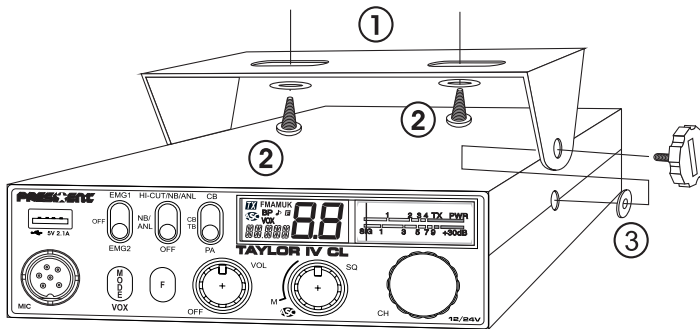

- **N.B.:** As the transceiver has a frontal microphone socket, it can be set into the dash board. In this case, you will need to add an external loudspeaker to improve the sound quality of communications (connector EXT SP situated on the back panel: C). Ask your dealer for advice on mounting your CB radio.

### 2) ANTENNA INSTALLATION

#### a) Choosing your antenna

- For CB radios, the longer the antenna, the better its results. Your dealer will be able to help you with your choice of antenna.

#### b) Mobile antenna

- Must be fixed to the vehicle where there is a maximum of metallic surface (ground plane), away from windscreen mountings.
- If you already have a radio-telephone antenna installed, the transceiver antenna should be higher than this.

- There are two types of antenna: pre-regulated which should be used on a good ground plane (e.g. car roof or lid of the boot), and adjustable which offer a much larger range and can be used on a smaller ground plane (see § **HOW TO ADJUST SWR**, below).
- For an antenna which must be fixed by drilling, you will need a good contact between the antenna and the ground plane. To obtain this, you should lightly scratch the surface where the screw and tightening star are to be placed.
- Be careful not to pinch or flatten the coaxial cable (as this runs the risk of break down and/or short-circuiting).
- Connect the antenna (B).

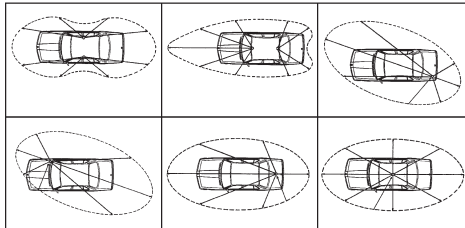

**OUTPUT RADIUS PATTERN**

### c) Fixed antenna

- A fixed antenna should be installed in as clear space as possible. If it is fixed to a mast, it will perhaps be necessary to stay it, according to the laws in force (you should seek professional advice). All PRESIDENT antennas and accessories are designed to give maximum efficiency to each CB radio within the range.

## 3) POWER CONNECTION

Your PRESIDENT TAYLOR IV CL 12/24 V is protected against an inversion of polarities. However, before switching it on, you are advised to check all the connections. Your equipment must be supplied with a continued current of 12 or 24 volts (A). Today, most cars and lorries are negative earth. You can check this by making sure that the negative terminal of the battery is connected either to the engine block or to the chassis. If this is not the case, you should consult your dealer.

- Check that the battery is of 12 or 24 volts.
- Locate the positive and negative terminals of the battery (+ is red and - is black). Should it be necessary to lengthen the power cable, you should use the same or a superior type of cable.

- It is necessary to connect your CB to a permanent (+) and (-). We advise you to connect the power cable directly to the battery (as the connection of the CB cable to the wiring of the car-radio or other parts of the electrical circuit may, in some cases, increase the likelihood of interference).
- Connect the red wire (+) to the positive terminal of the battery and the black (-) wire to the negative terminal of the battery.
- Connect the power cable to your CB radio.

**WARNING:** Never replace the original fuse by one of a different value.

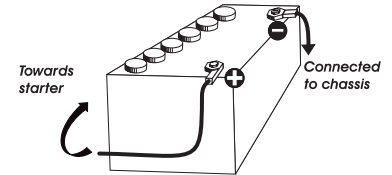

## 4) BASIC OPERATIONS TO BE CARRIED OUT BEFORE USING YOUR SET FOR THE FIRST TIME (without transmitting and without using the "push-to-talk" switch on the microphone)

- Connect the microphone.
- Check the antenna connections.
- Turn the set on by turning the volume knob VOL (1) clockwise.
- Turn the squelch knob SQ (2) to minimum M.
- Adjust the volume to a comfortable level.
- Go to channel 20 by using rotary CH knob (3) or UP/DN buttons (14) on the microphone.

## 5) HOW TO ADJUST SWR (Standing Wave Ratio)

**Warning:** This must be carried out when you use your radio for the first time and whenever you re-position your antenna. This adjustment must be carried out in an obstacle-free area.

### \* Adjustment with internal SWR-meter

**NEW, EASY AND VERY HANDY - Adjustment of SWR meter by beep tones**

See menu **SWR ADJUSTMENT** function page 39.

### \* Adjustment with external SWR-meter (e.g. TOS-1 PRESIDENT)

#### a) To connect the SWR meter :

- Connect the SWR meter between the CB radio and the antenna as close as possible to the CB (use a maximum of 40 cm cable, type President CA 2C).

## b) To adjust the SWR meter:

- Set the CB on channel 20 in AM.
- Put the switch on the SWR-meter to position **FWD** (calibration).
- Press the **PIT** "push-to-talk" switch (**13**) on the microphone to transmit.
- Bring the index needle to ▼ by using the calibration key.
- Change the switch to position **REF** (reading of the SWR level). The reading on the Meter should be as near as possible to 1. If this is not the case, readjust your antenna to obtain a reading as close as possible to 1. (A SWR reading between 1 and 1.8 is acceptable).
- It will be necessary to recalibrate the SWR meter after each adjustment of the antenna.

**WARNING:** In order to avoid any losses and attenuations in cables used for connection between the radio and its accessories, PRESIDENT recommends to use a cable with a length inferior to 3 m.

Your transceiver is now ready for use.

## B) HOW TO USE YOUR TRANSCEIVER

### 1) ON/OFF ~ VOLUME

**Turn on :** turn **VOL** knob (1) clockwise. If the function **KEY BEEP** is active (see menu **KEY BEEP** page 38), the radio emits a beep. The radio is "on".

Display briefly shows the microphone type setup (see menu **MIC TYPE** page 40) and frequency band (see § **FREQUENCY BAND SELECTION** page 36).

**Turn Off :** turn **VOL** knob (1) counterclockwise until radio emits click sound. Your radio is "off".



**Volume Adjustment:** rotate **VOL** knob (1) clockwise to adjust volume. Turn the same knob counterclockwise to reduce the sound level.

### 2) ASC (Automatic Squelch Control) ~ SQUELCH

**Suppresses** undesirable background noises when there is no communication. Squelch does not affect neither sound nor transmission power, but allows a considerable improvement in listening comfort.

#### a) ASC: AUTOMATIC SQUELCH CONTROL

Worldwide patent, a **PRESIDENT** exclusivity.

Turn the **SQ** knob (2) anti-clockwise into **ASC** position.  appears on LCD. No repetitive manual adjustment and a permanent improvement between the sensitivity and the listening comfort when **ASC** is active. This function can be disconnected by turning the switch clockwise. In this case the squelch adjustment becomes manual again.  disappears from LCD.

### b) MANUAL SQUELCH

Turn the **SQ** knob (2) clockwise to the exact point where all background noise disappears. This adjustment should be done with precision as, if set to maximum (fully clockwise), only the strongest signals will be received.

### 3) ROTARY CH KNOB

In normal operation, turn rotary **CH** knob (3) to adjust channel. Clockwise to **increase**, counterclockwise to **decrease** the channel.

In **MENU** mode (long press **F** knob (9) to activate this mode (see § **MENU** page 37)).

1. Turn rotary **CH** knob (3) to **select** the function to set.
2. Press **F** knob (9) to **validate**. The parameter of the chosen functions blinks on LCD.
3. Turn rotary **CH** knob (3) to **change** the value of the parameter.
4. New press **F** knob (9) to **validate** the chosen value. The parameter stops blinking and if the function has more than one parameter, the next parameter blinks.

See § **UP/DN BUTTONS ON THE MICROPHONE** page 37.

### 4) S-METER

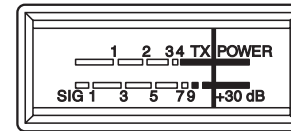

*Indicates* the reception level and the emitted power level.

### 5) LCD



**TX**





**AM**

**FM**

Indicates transmission

AM mode selected (blinks in **PA** mode)

FM mode selected (blinks in **PA** mode)

<b>UK</b>	FM mode selected (only in <b>U / ENG</b> configuration / <b>ENG</b> ) (blinks in <b>PA</b> mode)
	ROGER BEEP function activated
<b>BP</b>	KEY BEEP function activated
	Automatic Squelch Control activated
<b>VOX</b>	VOX function activated
	SCAN function activated (the dot blinks)
<b>F</b>	MENU mode activated
<b>88</b>	Indicates the channel or band selected
	Indicates frequency or menu

## 6) CB/PA ~ CB TB

3 position switch : **CB**, **CB TB** and **PA**.

### CB/PA

Switch between **CB** and **PA** (Public Address) mode.

An external optional speaker can be connected to the unit to the PA.SP.jack on the rear panel. **(D)**. LCD indicates **PA** mode by blinking the modulation mode (AM/FM/UK).

For more details on operating in PA mode, see the **PA SETTING** menu on page 39.

### CB TB

Allows the activation of the **TALKBACK** function in CB mode.

#### TALKBACK function

This function allows you to **hear** your own modulation in the optional internal or external speaker connected to the jack EXT.SP. **(C)**.

When activated, LCD shows the **TALKBACK** level during 3 seconds.

#### TALKBACK level

Press and hold the **PIT** switch **(13)** then turn the rotary **CH** knob **(3)** to **increase** (clockwise) / **decrease** (counterclockwise) the volume level of the **TALKBACK**. Release the **PIT** switch **(13)**.

## 7) NB/ANL - HI-CUT FILTERS

3 positions switch: **Low position**: no filter is activated. **Central position**: only

**ANL** and **NB** filters are enabled. **High position**: all filters (**ANL**, **NB** and **HI-CUT**) are activated.

**NB**: Noise Blanker / **ANL**: Automatic Noise Limiter. These filters allow reducing back ground noises and some reception interferences.

**HI-CUT**: Cuts out the high frequency interferences and has to be used in accordance with the reception conditions.

**Note**: **ANL** filter works only in AM mode.

## 8) PRIORITY CHANNELS

Priority channels will be automatically **selected** by switching this key **(8)**. 3 positions switch: **EMG1** / Priority channel 1 is activated. **EMG2** / Priority channel 2 is activated. **OFF** / No priority channel is activated.

The default priority channels are channel **9/AM (EMG1)** and channel **19/AM (EMG2)**.

See the **EMG SET 1** and **EMG SET 2** menus page 39 to **set** priority channels.

**Note**: Activating a priority channel prevents changing the modulation mode (AM / FM / UK), scanning the channels or activating the **PA** mode. If the **KEY BEEP** function is activated, an error beep sounds. "**EMG**" and the channel blink to indicate unauthorized handling. Turn the switch **(11)** to the **OFF** position to use these functions.

## 9) F ~ FREQUENCY BAND SELECTION

**F** (short press)

Enter **MENU**. See § **MENU** page 37.

### FREQUENCY BAND SELECTION

See § **FUNCTION TURNING ON THE UNIT** page 37.

## 10) MODE ~ VOX

**MODE** (short press)

Press **MODE** key **(10)** to **select** the modulation mode: AM or FM. Selected mode is displayed on LCD.

Your modulation mode has to correspond to the one of your correspondent.

- **Frequency Modulation / FM**: for nearby communications on a flat open field.
- **Amplitude Modulation / AM**: communication on a field with relief and obstacles at middle distance (the most used).

**In U configuration only**: The **MODE** key **(10)** allows to **select** the **ENG** or

**CEPT** frequency band. “**UK**” is displayed when the **ENG** frequency band is selected. When the **CEPT** frequency band is selected, “**UK**” disappears from the display (see table on page 58).

### **VOX** (long press)

The **VOX** function allows *transmitting* by speaking into the original microphone (or in the optional vox microphone) without pressing the **PTT** switch (13). The use of an optional vox microphone connected to the rear panel of the transceiver (E) *disables* the original microphone. Press shortly **VOX** key (10) in order to *activate* the **VOX** function. “**VOX**” appears on the display. Press shortly again the **VOX** key (10) to *disable* the function. “**VOX**” disappears.

## 11) USB CHARGING SOCKET

The **USB** socket (16) can be used to charge smartphones, tablets or other rechargeable devices with 5 V - 2.1 A.

## 12) 6 PIN MICROPHONE PLUG

The plug 6 PIN is located on the front panel of the transceiver and makes the setting of the equipment into the dashboard easier.

See *Cabling Diagram* page 61.

## 13) PTT (Push To Talk)

Transmission key, press to *transmit* a message, **TX** is displayed and release to *listen to* an incoming communication, **TX** disappears.

### **TOT** (Time Out Timer)

If the **PTT** switch (13) key is pressed for more than 3 minutes, the display starts blinking and the transmission *ends*. A beep will sound until the **PTT** switch (13) key is released.

## 14) UP/DN BUTTONS ON MICROPHONE ~ SCAN

### **UP/DN BUTTONS ON MICROPHONE** (short press)

Press **UP/DN** buttons (14) on the microphone to *change* the channel. **UP** to *increase* and **DN** to *decrease* the channel.

See § **ROTARY CH KNOB** page 35.

§ **UP/DN ON-OFF** page 41.

### **SCAN** (very long press)

Press and hold the **UP** or **DN** button (14) for ± 7 seconds or until a beep sounds to activate the **SCAN** function. The dot between the two channel digits flashes to indicate that the function is active.

The scanning stops as soon as there is a busy channel. The scanning automatically starts 3 seconds after the end of the transmission and no key is activated during 3 s. In **SCANNING** mode, turn the **F** rotary knob (9) or press the **UP/DN** buttons (14) on the microphone to change scan direction. Press **PTT** switch (13) to exit **SCAN**. The dot between the two channel digits disappears from LCD.

- A) **DC-POWER TERMINAL (13,2 V / 26,4 V)**
- B) **ANTENNA CONNECTOR (SO-239)**
- C) **JACK FOR EXTERNAL OPTIONAL SPEAKER (8 Ω, Ø 3.5 mm)**
- D) **JACK FOR PA OPTIONAL SPEAKER (Public Address) (8 Ω, Ø 3.5 mm)**
- E) **JACK FOR OPTIONAL VOX MICROPHONE (8 Ω, Ø 2.5 mm)**

## C) FUNCTION TURNING ON THE UNIT

To *select* the **FREQUENCY BAND** turn **off** the unit. Press and hold the **F** key (9) and then turn the unit **on**.

(Configuration: EU; PL; d; EC; U; In)

The frequency bands have to be chosen according to the country of use. Don't use any other configuration. Some countries need a user's licence. See table page 63.

1. Turn on the power while pressing the **F** key (9). The letter corresponding to the current configuration is blinking.
2. In order to change the configuration, use the rotary **CH** knob (3) on the unit or the **UP/DN** buttons (14) on the microphone.
3. When the configuration is selected, press the **F** key (9) during 1 second. The letter corresponding to the configuration is continuously displayed and a confirmation beep sounds.
4. At this point, confirm the selection by switching off the transceiver and then switching it on again.

See the *frequency bands table* at pages 58 to 60 / *configuration table* page 62.

## D) MENU

The order of 14 functions is as described in this manual. However, the func-

tion displayed by entering the **MENU** will be the last function modified by user.

The procedure is the same Whatever the function is:

Press **F** knob (9) to **enter MENU**. **E** is displayed.

1. Turn the rotary **CH** knob (3) or use **UP/DN** buttons (14) on the microphone to **select** the menu.
2. Press **F** knob (9) to **validate**. The **parameter** of the chosen function blinks on the display.
3. Turn the rotary **CH** knob (3) or use **UP/DN** buttons (14) on the microphone to **modify** the value of the parameter.
4. New press **F** knob (9) to **validate** the chosen value. The parameter stops blinking and if the function has more than one parameter, the next parameter blinks.
5. If no key is pressed, the unit exits **MENU** after 10 seconds. **E** disappears from the display.

**Note:** **UP/DN** buttons (14) on the microphone have the same effect as the rotation of the rotary **CH** knob (3). **PTT** switch (13) **validates** the last setting and **exits MENU**. **E** disappears.

## 1) COLOR

This function allows to **choose** the backlight color of the LCD.

Press **F** knob (9) to **enter MENU**. **E** is displayed.

1. Turn the rotary **CH** knob (3) or use **UP/DN** buttons (14) on the microphone to **select** the **COLOR** function.
2. Press **F** knob (9) to **validate**. The current **COLOR** blinks on LCD.
3. Turn the rotary **CH** knob (3) or use **UP/DN** buttons (11) on the microphone to **select** the color. 7 available colors over and over :

→ red / green / blue / cyan / yellow / purple / cyan light  
rE / Gr / bL / cY / yE / pU / cL

4. New press **F** knob (9) to **validate** the chosen color. The parameter stops blinking. **a**) Go to point 1 to **adjust** another function or **b**) Press the **PTT** switch (13) to **validate** and **exit MENU**. **E** disappears in the display.
5. If no key is pressed, the unit **exits MENU** after 10 seconds. **E** disappears in the display.

*Default COLOR* is rE. (red).

## 2) DIM

The **DIM** function (dimmer) allows to **adjust** the brightness (from 1 to 5) of the backlight or **OFF** (no backlight).

Press **F** knob (9) to **enter MENU**. **E** is displayed.

1. Turn the rotary **CH** knob (3) or use **UP/DN** buttons (14) on the microphone

to **select** the **DIM** function.

2. Press **F** knob (9) to **validate**. The current value blinks on LCD.
3. Turn the rotary **CH** knob (3) or use **UP/DN** buttons (14) on the microphone to **select** a new value.
4. New press **F** knob (9) to **validate**. The parameter stops blinking. **a**) Go to point 1 to **adjust** another function or **b**) Press the **PTT** switch (13) to **validate** and **exit MENU**. **E** disappears.
5. If no key is pressed, the unit **exits MENU** after 10 seconds. **E** disappears in the display.

*Default DIMMER value* is 5.

## 3) KEY BEEP

When the function is activated, a beep **sounds** when a key is pressed, by changing the channel etc. “**BP**” appears on the display when the function is active.

Press **F** knob (9) to **enter MENU**. **E** is displayed.

1. Turn the rotary **CH** knob (3) or use **UP/DN** buttons (14) on the microphone to **select** the **KEYBP** function.
2. Press **F** knob (9) to **validate**. The current status blinks on LCD.
3. Turn the rotary **CH** knob (3) or use **UP/DN** buttons (14) on the microphone to **activate** **On** / **deactivate** **Off** the function.
4. New press **F** knob (9) to **validate**. The parameter stops blinking. **a**) Go to point 1 to **adjust** another function or **b**) Press the **PTT** switch (13) to **validate** and **exit MENU**. **E** disappears.
5. If no key is pressed, the unit **exits MENU** after 10 seconds. **E** disappears in the display.

*Default KEY BEEP* is **On**.

## 4) ROGER BEEP

When the function is active, the icon **▶** appears on the display.

The Roger Beep **sounds** when the **PTT** switch (13) on the microphone is released in order to let your correspondent speak. Historically as transceiver is a “simplex” communication mode, it is not possible to speak and to listen at the same time (as it is the case with a telephone). Once someone had finished talking, he said “Roger” in order to prevent his correspondent that it was his turn to talk. The word “Roger” has been replaced by a significant beep. There comes “Roger beep” from.

Press **F** knob (9) to **enter MENU**. **E** is displayed.

1. Turn the rotary **CH** knob (3) or use **UP/DN** buttons (14) on the microphone to **select** the **RG BP** function.
2. Press **F** knob (9) to **validate**. The current status blinks on LCD.
3. Turn the rotary **CH** knob (3) or use **UP/DN** buttons (14) on the microphone to **activate** **On** / **deactivate** **Off** the function.

4. New press **F** knob (9) to **validate**. The parameter stops blinking. **a**) Go to point 1 to **adjust** another function or **b**) Press the **PTT** switch (13) to **validate** and **exit MENU**. **F** disappears.
5. If no key is pressed, the unit **exits MENU** after 10 seconds. **F** disappears in the display.

Default **ROGER BEEP** is **OFF**.

## 5) SWR ADJUSTMENT

This function allows to adjust the SWR (Standing Wave Ratio) by beep tones. Press **F** knob (9) to **enter MENU**. **F** is displayed.

1. Turn the rotary **CH** knob (3) or use the **UP/DN** buttons (14) on the microphone to **select** the **SWR** function.
2. Press the **F** knob (9). The radio automatically goes to **TX** mode without pressing **PTT** switch (13). The **SWR** measurement starts. Measurement time is 5 minutes maximum. The remaining time is displayed.
3. Adjust your antenna.
4. The beep tone\* is continuous when SWR value is equal to **1.0**. The space between two beeps became longer when SWR value moves away from **1.0**. Volume of the beep tone is adjustable with **VOLUME** knob (1). Display shows the **SWR** value. For example **2.5**.
5. Press **PTT** switch (13) to **exit MENU** mode. **F** disappears in the display.

\*Please check that the beep volume is set to a comfortable listening level.

See § **HOW TO ADJUST SWR** page 34.

## 6) EMG SET 1

Allows to **set** the channel and mode for Priority Channel 1.

Press **F** knob (9) to **enter MENU**. **F** is displayed.

1. Turn the rotary **CH** knob (3) or use **UP/DN** buttons (14) on the microphone to **select** the **EMG 1** function.
2. Press **F** knob (9) to **validate**. The first parameter, **channel** blinks on LCD.
3. Turn the rotary **CH** knob (3) or use **UP/DN** buttons (14) on the microphone to **select** the **channel**.
4. New press **F** knob (9) to **validate**. The channel stops blinking. The second parameter, **mode** blinks on LCD.
5. Turn the rotary **CH** knob (3) or use **UP/DN** buttons (14) on the microphone to **select** the **mode** AM, FM or FM UK (only in **U** configuration).
6. New press **F** knob (9) to **validate**. The mode stops blinking. **a**) Go to point 1 to **adjust** another function or **b**) Press the **PTT** switch (13) to **validate** and **exit MENU**. **F** disappears.
7. If no key is pressed, the unit **exits MENU** after 10 seconds. **F** disappears in the display.

Default Priority channel 1 is **9/AM**.

See § **PRIORITY CHANNELS** page 36.

## 7) EMG SET 2

Allows to **set on** the channel and mode for Priority Channel 2.

Press **F** knob (9) to **enter MENU**. **F** is displayed.

1. Turn the rotary **CH** knob (3) or use **UP/DN** buttons (14) on the microphone to **select** the **EMG 2** function.

Points 2 to 7 are identical to § **EMG SET 1**.

Default Priority channel 2 is **19/AM**.

See § **PRIORITY CHANNELS** page 36.

## 8) VOX SET

Press **F** knob (9) to **enter MENU**. **F** is displayed.

1. Turn the rotary **CH** knob (3) or use **UP/DN** buttons (14) on the microphone to **select** the **VOX** function. Three adjustments are possible: Sensitivity **L** / Anti-vox level **R** / Vox delay time **t** (Loop in this order).
2. Press **F** knob (9). The current setting (**L**, **R** or **t**) blinks on the LCD.
3. Turn the rotary **CH** knob (3) or press the **UP/DN** (14) buttons on the microphone to **move** to next setting.
4. Press **F** knob (9). The value of the current setting blinks on the LCD.
5. Turn the rotary **CH** knob (3) or press the **UP/DN** (14) buttons on the microphone to **adjust** the setting.
6. Press **F** knob (9) to **store** and **validate** the setting
7. Go to point 2 to set two others adjustments of **VOX**.
8. Once the settings have been made, press the **PTT** switch (13) to **exit** the **VOX Adjustment** mode. If no adjustment is made for 10 seconds, the unit automatically exits the function.
  - **Sensitivity L**: allows the adjustment of the microphone (original one or optional vox) for an optimum transmission quality. Adjustable level from **1** (high level) to **9** (low level). Default value: **5**.
  - **Anti-Vox R**: allows disabling the transmission generated by the surrounding noise. The level is adjustable. **OFF** (according the squelch level) and from **1** (without anti-vox) to **9** (low level). Default value: **OFF**.
  - **Delay time t**: allows avoiding the sudden cut of the transmission by adding a delay at the end of speaking. The level is adjustable from 1 (short delay) to 9 (long delay). Default value: **1**.

## 9) PA SETTING

This function allows to **select** the operating mode of Public Address.

Press **F** knob (9) to **enter MENU**. **[F]** is displayed.

1. Turn the rotary **CH** knob (3) or use **UP/DN** buttons (14) on the microphone to **select** the **PASET** function.
2. Press **F** knob (9) to **validate**. The current value blinks on LCD.
3. Turn the rotary **CH** knob (3) or use **UP/DN** buttons (14) on the microphone to **select** the operating mode of the PA : **1n**, **[F]** or **PR**.
4. New press **F** knob (9) to **validate**. The parameter stops blinking. **a**) Go to point 1 to **adjust** another function or **b**) Press the **PTT** switch (13) to **validate** and **exit MENU**. **[F]** disappears.
5. If no key is pressed, the unit **exits MENU** after 10 seconds, **[F]** disappears in the display.

**1n**: the **modulation of the microphone** is transmitted to external loudspeaker connected to jack PA.SP. (D). The **received signal** is transmitted to the internal loudspeaker (or external optional loudspeaker connected to jack EXT.SP (C)). The used modulation mode (AM, FM or FM UK) blinks on the LCD.

**[F]**: The reception is no more functional. Only the **modulation of the microphone** is transmitted to the Public Address loudspeaker connected to jack PA.SP. (D). **PR** and **PA** volume level are displayed.

**PR**: the **modulation of the microphone** and the **received signal** are transmitted to the Public Address loudspeaker connected to jack PA.SP. (D). The used modulation mode (AM, FM or FM UK) blinks on the LCD.

Default PA setting is: **1n**.

See § **CB/PA (Public Address)** page 36.

## 10) MIC TYPE

The PRESIDENT TAYLOR IV CL can be used with an electret microphone as well as with the dynamic 6-pin PRESIDENT (see the cabling diagram page 61). Turning on the unit, the type of the microphone is briefly displayed.

Press **F** knob (9) to **enter MENU**. **[F]** is displayed.

1. Turn the rotary **CH** knob (3) or use **UP/DN** buttons (14) on the microphone to **select** the **MICTP** function.
2. Press **F** knob (9) to **validate**. The current parameter blinks on LCD.
3. Turn the rotary **CH** knob (3) or use **UP/DN** buttons (14) on the microphone to **select** the type on the microphone **EL** (electret) or **d4** (dynamic).
4. New press **F** knob (9) to **validate**. The parameter stops blinking. **a**) Go to point 1 to **adjust** another function or **b**) Press the **PTT** switch (13) to **validate** and **exit MENU**. **[F]** disappears.
5. If no key is pressed, the unit **exits MENU** after 10 seconds, **[F]** disappears in the display.

Default type of microphone is **EL** (electret).

## 11) NRC R

**NRC** : his switchable filter enhances the reception mode.

Press **F** knob (9) to **enter MENU**. **[F]** is displayed.

1. Turn the rotary **CH** knob (3) or use **UP/DN** buttons (14) on the microphone to **select** the **NRC R** function.
2. Press **F** knob (9) to **validate**. The current parameter blinks on LCD.
3. Turn the rotary **CH** knob (3) or use **UP/DN** buttons (14) on the microphone to **select** a new value.
4. New press **F** knob (9) to **validate**. The parameter stops blinking. **a**) Go to point 1 to **adjust** another function or **b**) Press the **PTT** switch (13) to **validate** and **exit MENU**. **[F]** disappears.
5. If no key is pressed, the unit **exits MENU** after 10 seconds, **[F]** disappears in the display.

When **NRC R** is active (with a value other than **[F]**), its value is displayed for a few seconds when you release **PTT** switch (13).

Default **NRC R** value is **[F]**.

## 12) NRC T

**NRC** : his switchable filter enhances the transmission mode.

Press **F** knob (9) to **enter MENU**. **[F]** is displayed.

1. Turn the rotary **CH** knob (3) or use **UP/DN** buttons (14) on the microphone to **select** the **NRC T** function.
2. Press **F** knob (9) to **validate**. The current parameter blinks on LCD.
3. Turn the rotary **CH** knob (3) or use **UP/DN** buttons (14) on the microphone to **select** a new value.
4. New press **F** knob (9) to **validate**. The parameter stops blinking. **a**) Go to point 1 to **adjust** another function or **b**) Press the **PTT** switch (13) to **validate** and **exit MENU**. **[F]** disappears.
5. If no key is pressed, the unit **exits MENU** after 10 seconds, **[F]** disappears in the display.

When **NRC T** is active (with a value other than **[F]**), its value is displayed for a few seconds when you press **PTT** switch (13).

Default **NRC T** value is **[F]**.

## 13) PRESIDENT CHANNELS

Your transceiver is equipped with the **PRESIDENT Channels** feature, which includes five pre-configured communication channels (**P1** to **P5**). These channels are available after the 40 standard channels, making exchanges within restricted groups easier by providing simple and immediate access.



**PRESIDENT Channels** enable targeted communication with group members. To use them, simply select the desired channel after exploring the 40 standard channels and invite group members to join it.

Press **F** knob (9) to **enter MENU**. **F** is displayed.

1. Turn the rotary **CH** knob (3) or use **UP/DN** buttons (14) on the microphone to **select** the **P CH** function.
2. Press **F** knob (9) to **validate**. The current status blinks on LCD.
3. Turn the rotary **CH** knob (3) or use **UP/DN** buttons (14) on the microphone to **activate** **On / deactivate OF** the function.
4. New press **F** knob (9) to **validate**. The parameter stops blinking. **a**) Go to point **1** to **adjust** another function or **b**) Press the **PIT** switch (13) to **validate** and **exit MENU**. **F** disappears.
5. If no key is pressed, the unit **exits MENU** after 10 seconds, **F** disappears in the display.

Default **PRESIDENT CHANNELS** is **On**.

## 14) UP/DN - ON/OFF

Press **F** knob (9) to **enter MENU**. **F** is displayed.

1. Turn the rotary **CH** knob (3) or use **UP/DN** buttons (14) on the microphone to **select** the **NRC T** function.
2. Press **F** knob (9) to **validate**. The current parameter blinks on LCD.
3. Turn the rotary **CH** knob (3) or use **UP/DN** buttons (14) on the microphone to **activate** **On**: UP/DN function activated / **Deactivate OF** : UP/DN function deactivated.
4. New press **F** knob (9) to **validate**. The parameter stops blinking. **a**) Go to point **1** to **adjust** another function or **b**) Press the **PIT** switch (13) to **validate** and **exit MENU**. **F** disappears.
5. If no key is pressed, the unit **exits MENU** after 10 seconds, **F** disappears in the display.

Default type of UP/DN is **On**.

## 15) RESET

Restores all factory settings.

Press **F** knob (9) to **enter MENU**. **F** is displayed.

1. Turn the rotary **CH** knob (3) or use **UP/DN** buttons (14) on the microphone to **select** the **RESET** function.
2. Press **F** knob (9) to **validate**. **RL** blinks on LCD.
3. New press **F** knob (9) to **reset**. The unit **exits MENU**. **F** disappears.
4. If no key is pressed, the unit **exits MENU** after 10 seconds or by a new long press on **F** knob (9) key.

## E) TECHNICAL CHARACTERISTICS

### 1) GENERAL

- Channels	: 40
- Modulation modes	: AM / FM
- Frequency ranges	: from 26.965 MHz to 27.405 MHz
- Antenna impedance	: 50 ohms
- Power supply	: 13.2 V / 26.4 V
- Dimensions	: 150 (L) x 165 (P) x 45 (H) mm
- Weight	: ± 0.750 kg
- Accessories supplied	: 1 microphone electret UP/DOWN with support, mounting cradle, screws and fused power cord.

### 2) TRANSMISSION

- Frequency allowance	: +/- 200 Hz
- Carrier power	: 4 W AM / 4 W FM
- Transmission interference	: inferior to 4 nW (- 54 dBm)
- Audio response	: 300 Hz to 3 KHz in AM/FM
- Emitted power in the adj. channel	: inferior to 20 µW
- Microphone sensitivity	: 3.0 mV
- Drain	: < 2 A at 13.2 V / <1.5 A at 26.4 V
- Modulated signal distortion	: 2 %

### 3) RECEPTION

- Maxi. sensitivity at 20 dB sinad	: 0.5 µV - 113 dBm (AM) 0.35 µV - 116 dBm (FM)
- Frequency response	: 300 Hz to 3 kHz in AM/FM
- Adjacent channel selectivity	: 60 dB
- Maximum audio power	: 3 W
- Squelch sensitivity	: minimum 0.2 µV - 120 dBm maximum 1 mV - 47 dBm
- Frequency image rejection rate	: 60 dB
- Intermediate frequency rej. rate	: 70 dB
- Drain	: 150 ~ 500 mA (13.2 V) 100 ~ 300 mA (26.4 V)

## F) TROUBLE SHOOTING

### 1) YOUR RADIO WILL NOT TRANSMIT OR YOUR TRANSMISSION IS OF POOR QUALITY

- Check that the antenna is correctly connected and that the SWR is properly

adjusted.

- Check that the microphone is properly plugged in.
- Check that the programmed configuration is the correct one (see table page 62).

## 2) YOUR RADIO WILL NOT RECEIVE OR RECEPTION IS POOR

- Check that the squelch level is properly adjusted.
- Check that the volume (1) is set to a comfortable listening level.
- Check that the antenna is correctly connected and that the SWR is properly adjusted.
- Check that you are using the same modulation mode as your correspondent.
- Check that the programmed configuration is the correct one (see table page 62).

## 3) YOUR RADIO WILL NOT LIGHT UP

- Check the power supply.
- Check the connection wiring.
- Check the fuse.

## G) HOW TO TRANSMIT OR RECEIVE A MESSAGE ?

Now that you have read the manual, make sure that your CB Radio is ready for use (i.e. check that your antenna is connected).

Press the «push-to-talk» switch (13) and announce your message «Attention stations, transmission testing» which will allow you to check the clearness and the power of your signal. Release the switch and wait for a reply. You should receive a reply like, «Strong and clear».

If you use a calling channel (19) and you have established communication with someone, it is common practice to choose another available channel so as not to block the calling channel.

## H) GLOSSARY

### INTERNATIONAL PHONETIC ALPHABET

<b>A</b> Alpha	<b>H</b> Hotel	<b>O</b> Oscar	<b>V</b> Victor
<b>B</b> Bravo	<b>I</b> India	<b>P</b> Papa	<b>W</b> Whiskey
<b>C</b> Charlie	<b>J</b> Juliett	<b>Q</b> Quebec	<b>X</b> X-ray
<b>D</b> Delta	<b>K</b> Kilo	<b>R</b> Romeo	<b>Y</b> Yankee
<b>E</b> Echo	<b>L</b> Lima	<b>S</b> Sierra	<b>Z</b> Zulu
<b>F</b> Foxtrott	<b>M</b> Mike	<b>T</b> Tango	
<b>G</b> Golf	<b>N</b> November	<b>U</b> Uniform	

## TECHNICAL VOCABULARY

AM	: Amplitude Modulation
CB	: Citizen's Band
CH	: Channel
CW	: Continuous Wave
DX	: Long Distance Liaison
DW	: Dual Watch
FM	: Frequency Modulation
GMT	: Greenwich Meantime
HF	: High Frequency
LF	: Low Frequency
LSB	: Lower Side Band
RX	: Receiver
SSB	: Single Side Band
SWR	: Standing Wave Ratio
SWL	: Short Wave Listening
SW	: Short Wave
TX	: CB Transceiver
UHF	: Ultra High Frequency
USB	: Upper Side Band
VHF	: Very High Frequency

## CB LANGUAGE

Advertising	: Flashing lights of police car
Back off	: Slow down
Basement	: Channel 1
Base station	: A CB set in fixed location
Bear	: Policeman
Bear bite	: Speeding fine
Bear cage	: Police station
Big slab	: Motorway
Big 10-4	: Absolutely
Bleeding	: Signal from an adjacent channel interfering with the transmission
Blocking the channel	: Pressing the PTT switch without talking
Blue boys	: Police
Break	: Used to ask permission to join a conversation
Breaker	: A CBer wishing to join a channel
Clean and green	: Clear of police
Cleaner channel	: Channel with less interference

Coming in loud and proud	: Good reception
Doughnut	: Tyre
Down and gone	: Turning CB off
Down one	: Go to a lower channel
Do you copy?	: Understand?
DX	: Long distance
Eighty eights	: Love and kisses
Eye ball	: CBers meeting together
Good buddy	: Fellow CBer
Hammer	: Accelerator
Handle	: CBer's nickname
Harvey wall banger	: Dangerous driver
How am I hitting you?	: How are you receiving me?
Keying the mike	: Pressing the PTT switch without talking
Kojac with a kodak	: Police radar
Land line	: Telephone
Lunch box	: CB set
Man with a gun	: Police radar
Mayday	: SOS
Meat wagon	: Ambulance
Midnight shopper	: Thief
Modulation	: Conversation
Negative copy	: No reply
Over your shoulder	: Right behind you
Part your hair	: Behave yourself - police ahead
Pull your hammer back	: Slow down
Rat race	: Congested traffic
Rubberbander	: New CBer
Sail boat fuel	: Wind
Smokey dozing	: Parked police car
Smokey with a camera	: Police radar
Spaghetti bowl	: Interchange
Stinger	: Antenna
Turkey	: Dumb CBer
Up one	: Go up one channel
Wall to wall	: All over/everywhere
What am I putting to you?	: Please give me an S-meter reading

## SIMPLIFIED EU DECLARATION OF CONFORMITY

*Hereby, Groupe President Electronics, declares that the CB radio equipment :*

**Brand: PRESIDENT**  
**Type: TXPR423**  
**Commercial Name: TAYLOR IV CL**

*is in compliance with Directive 2014/53/EU.*

*The full text of the EU declaration of conformity is available at the following internet address:  
<https://president-electronics.com/DC/TXPR423>.*

## SIMPLIFIED UK DECLARATION OF CONFORMITY

*Hereby, Groupe President Electronics, declares that the CB radio equipment :*

**Brand: PRESIDENT**  
**Type: TXPR423**  
**Commercial Name: TAYLOR IV CL**

*Is in conformity with the relevant regulatory requirements.*

*The full text of the UKCA declaration of conformity is available at the following internet address:  
<https://president-electronics.com/DC/TXPR423>.*

## GENERAL WARRANTY CONDITIONS

This device is guaranteed **2 years** parts and labour in its country of purchase against any manufacturing defects validated by our technical department. \*The After-sales Service of PRESIDENT reserves the right not to apply the warranty if a breakdown is caused by an antenna other than those distributed by PRESIDENT, and if said antenna is at the origin of the breakdown. An extension of **3 years** warranty is proposed systematically for the purchase and use of a PRESIDENT antenna, bringing the total duration of the warranty to **5 years**. In order to be valid, the warranty certificate must be returned within a period of 30 days after the purchase date to the After-sales Service of the company Groupe President Electronics, or any foreign subsidiary.

It is recommended to carefully read the following conditions and to respect them under penalty of losing their benefit.

- To be valid the warranty certificate must be returned to us at the latest 1 month after the purchase.
- Please duly complete the warranty certificate on the right hand side of the page, detach it (portion to be removed marked by dotted line) and send it back.
- Any repair under warranty will be free and the return delivery costs will be borne by our company.
- A purchase proof must be necessarily included with the device to be repaired.
- The dates listed on the warranty certificate and proof of purchase must match.
- Do not proceed with the installation of the device without reading the user manual.
- No spare part will be sent nor exchanged by our services under warranty.

The warranty is only valid in the country of purchase.

### Exclusions (are not covered):

- Damages caused by accident, shock or inadequate packaging.
- Power transistors, microphones, lights, fuses and the non respect of the installation and use of specifications (including but not limited to antenna used with too high power, final output power transistors (SWR), inversion of polarities, bad connections, overvoltage,....)
- The warranty cannot be extended due to the non-availability of the device while it is being serviced at our technical services location, nor by a change of one or more components or spare parts.
- Transceivers which have been modified. The warranty application is excluded in case of modification or poor maintenance done by a third party not approved by our company.

### If you note malfunctions:

- Check the power supply of your device and the quality of the fuse.
- Check that the antenna, the microphone.... are correctly connected.

- Check that the squelch level is properly adjusted; the programmed configuration is the correct one...
- In case the device is not under warranty, the repair and return of the device will be charged.
- All related documents must be preserved even after the end of the warranty period and if you resell your device, given to the new owner for the After-sales follow-up.
- In case of real malfunction, please contact your dealer first; they will decide action to be taken.
- In case of an intervention not covered by the warranty, an estimate will be established before any repair.

Thank you for your trust in the PRESIDENT quality and experience. We recommend that you read this manual carefully so that you are completely satisfied with your purchase. Do not forget to return the detachable warranty certificate on the right hand side of this page; it is very important for the identification of your device during a possible rendering of our services.



Technical Manager  
and  
Quality Manager



Date of purchase : .....

Type : CB Radio TAYLOR IV CL

Serial N°: .....



NOT COVERED BY THE WARRANTY  
WITHOUT THE DEALER STAMP

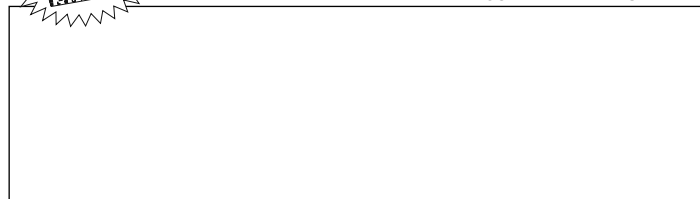

## **UWAGA !**

*Przed użyciem należy zwrócić uwagę, aby nigdy nie rozpoczynać transmisji bez uprzedniego podłączenia anteny (połączenie „B” znajdujące się na tylnym panelu urządzenia) lub bez ustawiania SWR (współczynnik fali stojącej) ! Nieprzestrzeganie tego może spowodować zniszczenie wzmacniacza mocy, który nie jest objęty gwarancją.*

## **RADIOTELEFON WIELOSTANDARDOWY!**

*Zobacz funkcję „F” na stronie 51 i tabelę konfiguracji na stronie 62.*

**Gwarancja tego CB radia jest ważna tylko w kraju zakupu.**

Witamy w świecie nowej generacji radia CB. Nowa gama urządzeń firmy PRESIDENT zapewnia dostęp do najwyższej jakości urządzeń nadawczo-odbiorczych. Dzięki zastosowaniu nowoczesnej technologii, która gwarantuje bezprecedensową jakość. Twój PRESIDENT TAYLOR IV CL stanowi nowy krok w osobistej komunikacji i jest najpewniejszym wyborem dla najbardziej wymagających profesjonalnych użytkowników radia CB. Aby w pełni wykorzystać wszystkie możliwości, zalecamy uważne przeczytanie niniejszej instrukcji przed zainstalowaniem i używaniem PRESIDENT TAYLOR IV CL.

## A) INSTALACJA

### 1) GDZIE I JAK ZAMONTOWAĆ CB RADIO

- Z prostego i praktycznego punktu widzenia należy wybrać miejsce ergonomiczne, najbardziej odpowiednie do montażu.
- Radio CB nie powinno przeszkadzać kierowcy ani pasażerom.
- Należy pamiętać, aby zapewnić odpowiednie ułożenie i zabezpieczenie różnych przewodów (np. zasilanie, antena, okablowanie akcesoriów), aby w żaden sposób nie przeszkadzały one w prowadzeniu pojazdu.
- Aby zainstalować sprzęt, należy użyć dostarczonej w zestawie obejmmy (1) i wkrętów samogwintujących (2) (średnica wiercenia 3,2 mm). Podczas wiercenia deski rozdzielczej należy uważać, aby nie uszkodzić instalacji elektrycznej pojazdu.

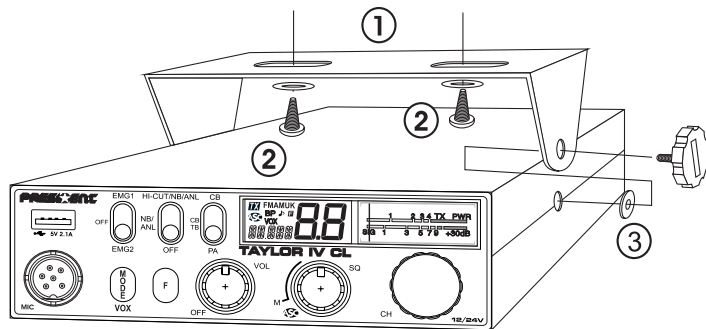

- Należy pamiętać, aby włożyć gumowe podkładki (3) pomiędzy CB radio a obejmę, ponieważ pochłaniają one wstrząsy, a ponadto umożliwia to dokładne dopasowanie i zamocowanie zestawu.
- Wybrać miejsce, w którym zostanie umieszczony uchwyty mikrofonu. Należy pamiętać, że przewód mikrofonu nie może utrudniać kierowcy prowadzenia pojazdu.

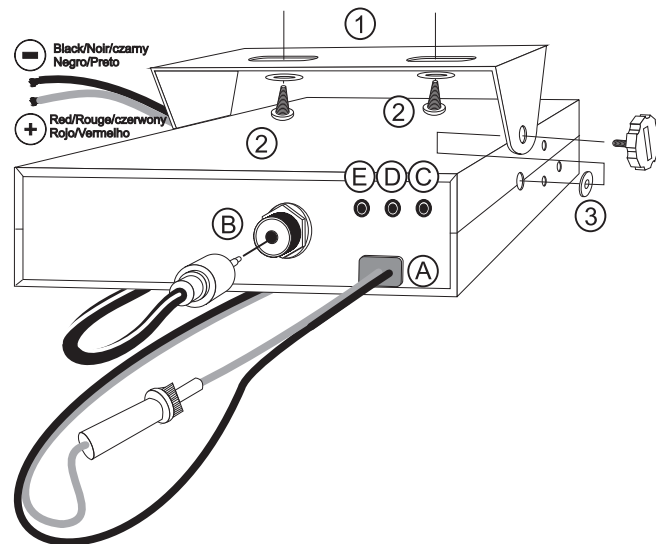

**UWAGA:** Ponieważ CB radio posiada przednie gniazdo mikrofonu, można go zamontować w desce rozdzielczej. W takim przypadku należy dodać zewnętrzny głośnik dla poprawienia jakości dźwięku komunikowania (złącze EXT SP umieszczone na tylnym panelu: C). Można zwrócić się do sprzedawcy o poradę dotyczącą montażu radia CB.

### 2) INSTALACJA ANTENY

#### a) Wybór anteny

- W przypadku CB radia – im dłuższa antena, tym lepszy zasięg. Sprzedawca będzie pomocny w wyborze odpowiedniej anteny.

#### b) Antena przenośna (magnetyczna)

- Należy zamocować ją na pojeździe, na maksymalnie dużej powierzchni metalowej (płaszczyna uziemienia), z dala od przedniej szyby.
- Jeśli jest już zainstalowana antena radiowa, antena radia CB powinna być wyższa.
- Istnieją dwa rodzaje anten: wstępnie strojone, które powinny być stosowane na dobrej płaszczynie podłoża (np. dach samochodu lub pokrywa bagażnika), i montażowe (do strojenia), które zapewniają znacznie większy zasięg i mogą być użyte na

mniejszych płaszczyznach uziemienia (zob. § **JAK USTAWIĆ SWR** strona 47).

- W przypadku anteny, która musi być zamocowana za pomocą wiercenia, niezbędny jest dobry kontakt między anteną a płaszczyzną uziemienia (masą). W tym celu należy delikatnie oczyścić z lakieru powierzchnię, na której ma być umieszczona śruba i gwiaździsta podkładka dociągająca.
- Należy uważać, aby kabel koncentryczny nie został zgnieciony lub spłaszczony (ponieważ grozi to przerwaniem i / lub zwarcieniem).

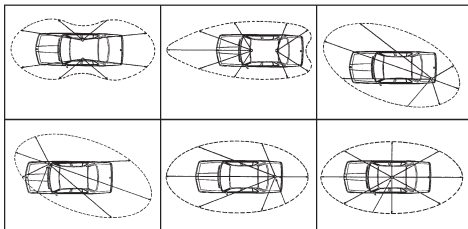

**Przykłady promieniowania sygnału**

- Podłączyć antenę (B).

#### **c) Antena stała**

- Antena stała powinna być zainstalowana w jak najbardziej otwartej (nieosłoniętej) przestrzeni. Jeśli jest przymocowana do masztu, prawdopodobnie konieczne będzie pozostawienie jej w miejscu zamocowania, przy spełnieniu obowiązujących wymogów prawnych (należy zasięgać porady profesjonalnej). Wszystkie anteny i akcesoria PRESIDENT są zaprojektowane tak, aby zapewnić maksymalną wydajność dla każdego radiotelefonu pozostającego w zasięgu.

### **3) PODŁĄCZENIE ZASILANIA**

President TAYLOR IV CL 12/24 V jest wyposażony w układ chroniący przed zmianą biegunowości. Mimo to, przed włączeniem go sprawdź podłączenia. Radio powinno być zasilane przez źródło prądu stałego o napięciu 12 lub 24 V.

Aktualnie większość samochodów osobowych i ciężarowych funkcjonuje z minusem na masie. Można się o tym upewnić sprawdzając czy zacisk (-) akumulatora jest podłączony do nadwozia. W przeciwnym przypadku, należy skonsultować się ze sprzedawcą.

- a) Upewnij się, że zasilanie ma rzeczywiście napięcie 12 V lub 24 V
- b) Sprawdź, który zacisk akumulatora jest (+), a który (-) (+ czerwony, - czarny). W przypadku gdy byłoby konieczne przedłużenie kabla zasilającego, użyj kabla o podobnym lub większym przekroju.
- c) Konieczne jest podłączenie do (+) i (-) na stałe. Radzimy podłączyć przewód zasilający bezpośrednio do akumulatora (podłączenie do kabla radia samochodu,

albo do innych elementów instalacji elektrycznej może w wielu przypadkach powodować emisję sygnałów pasożytniczych).

- d) Podłącz czerwony kabel (+) do zacisku dodatniego akumulatora, a czarny kabel (-) do zacisku ujemnego.

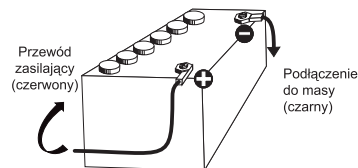

**Uwaga:** nie wolno zastępować oryginalnego bezpiecznika bezpiecznikiem innej wartości.

### **4) PODSTAWOWE CZYNNOŚCI DO WYKONANIA PRZED PIERWSZYM UŻYCIEM ZESTAWU (bez nadawania i bez użycia przełącznika „push-to-talk” (naciśnij, by mówić) na mikrofonie):**

- a) Podłączyć mikrofon.
- b) Sprawdzić podłączenie anteny.
- c) Włączyć urządzenie, przekręcając pokrętkę **VOL** (głośność) (1) zgodnie z ruchem wskazówek zegara.
- d) Przekręcić pokrętkę **SQ** (squelch – blokada szumów) (2) do minimum.
- e) Ustawić głośność na żądanym poziomie.
- f) Przejść na kanał częstotliwości pasma środkowego za pomocą przycisków sterujących **CH** (3) lub **UP/DN** (14) na mikrofonie.

### **5) JAK USTAWIĆ SWR (Standing Wave Ratio - współczynnik fali stojącej)**

Uwaga: Czynność tę należy wykonać przy pierwszym użyciu radia CB, a także przy każdej zmianie pozycji anteny. Korekta ta musi być przeprowadzona w obszarze wolnym od przeszkód.

#### **\* Regulacja za pomocą wewnętrznego miernika SWR**

NOWY, ŁATWY I BARDZO WYGODNY – Regulacja miernika SWR za pomocą sygnałów dźwiękowych

Zobacz menu **USTAWIENIE WSPÓŁCZYNNIKA FALI STOJĄCEJ (SWR)** na stronie 52.

#### **\* Regulacja za pomocą zewnętrznego miernika SWR (np. TOS-1 PRESIDENT)**

##### **a) podłączenie miernika SWR**

- Podłączyć miernik SWR pomiędzy urządzeniem a anteną, jak najbliżej zestawu

(należy użyć przewodu o maksymalnej długości 40 cm typu CA-2C PRESIDENT).

## b) Regulacja miernika SWR

- Ustawić radio CB na kanale 20 pasma AM.
- Ustawić przełącznik na mierniku SWR w pozycji FWD (kalibracja).
- Nacisnąć przełącznik **PTT** (push-to-talk – „nacisnąć, aby rozmawiać”) (13), by rozpocząć nadawanie.
- Przenieść wskazówkę do pozycji ▼, używając potencjometru kalibracyjnego.
- Zmienić przełącznik na pozycję REF (odczytywanie poziomu SWR). Odczyt na mierniku powinien być jak najbardziej zbliżony do 1. Jeśli tak nie jest, należy poszukać umiejscowienia anteny w takim położeniu, aby wartość odczytu była jak najbardziej zbliżona do 1 (dopuszczalny jest odczyt wartości SWR między 1 a 1,8).
- Po każdej korekcie pozycji anteny konieczne będzie ponowne kalibrowanie miernika SWR.

**Uwaga:** Aby uniknąć jakichkolwiek strat i tłumienia w kablach używanych dołączenia radia z akcesoriami, firma PRESIDENT zaleca stosowanie kabla o długości mniejszej niż 3 m.

Radio CB jest teraz gotowe do użycia.

## B) JAK UŻYWAĆ CB RADIO

### 1) WŁ./WYŁ. ~ GŁOŚNOŚĆ (ON/OFF ~ VOLUME)

Włączanie radia: obrócić pokrętkę **VOL** (1). Jeśli funkcja **KEY BEEP** jest aktywna (patrz strona 51), radio emituje sygnał dźwiękowy. Radio jest włączone.

Wyświetlacz pokazuje konfigurację typu mikrofonu przez 1 sekundę (zobacz menu **TYP MIKROFONU**, strona 53) i zakres częstotliwości (zobacz § **WYBÓR ZAKRESU CZĘSTOTLIWOŚCI**, strona 51).

Wyłączanie radia: obrócić pokrętkę **VOL** (1) w lewo, aż radio wyemituje dźwięk kliknięcia. Radio jest wyłączone.



Regulacja głośności: obracać pokrętkę **VOL** (1) w prawo, aby zwiększyć głośność. Obracać pokrętkę przeciwnie do ruchu wskazówek zegara, aby zmniejszyć natężenie dźwięku.

### 2) Automatyczna blokada szumów - ASC (Automatic Squelch Control) ~ SQUELCH

Wyłącza niepożądane dźwięki w tle, gdy nie ma komunikacji. Funkcja Squelch nie wpływa ani na dźwięk, ani na transmisję, ale pozwala na znaczną poprawę komfortu słuchania.

### a) ASC: AUTOMATYCZNA BLOKADA SZUMÓW

Rozwiązanie chronione jest patentem na całym świecie. Wylączność posiada firma PRESIDENT.

Obrócić pokrętkę **SQ** (2) w kierunku przeciwnym do ruchu wskazówek zegara w pozycji ASC.  pojawia się na wyświetlaczu LCD. Nie ma możliwości ręcznych ustawień oraz stałej poprawy czułości i komfortu słuchania, gdy ASC jest aktywne. Funkcja ta może zostać odłączona poprzez obrócenie przełącznika w prawo. W takim przypadku następuje powrót do ręcznej regulacji szumu.  znika z wyświetlacza LCD.

### b) RĘCZNA REGULACJA SZUMÓW

Obrócić pokrętkę **SQ** (2) zgodnie z ruchem wskazówek zegara dokładnie do miejsca, w którym zniknie szum tła. Korekta ta powinna być wykonana z precyzją, ponieważ jeśli zostanie ustawione maksimum (w kierunku zgodnym z ruchem wskazówek zegara), odbierane będą tylko najsłabsze sygnały.

### 3) POKRĘTKO OBROTOWO CH

Obrócić pokrętkę **CH** (3), aby nastawić kanał. Zgodnie z ruchem wskazówek zegara, aby zwiększyć; w przeciwną stronę, aby zmniejszyć kanał.

Zobacz § **PRZYCISKI UP/DN NA MIKROFONIE** strona 50.

### 4) MIERNIK (wskaznik cyfrowy w postaci linijki analogowej)

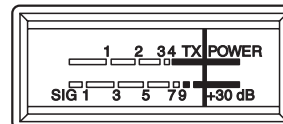

Wskazuje poziom odbioru i emitowany poziom mocy.











### 5) WYŚWIETLACZ LCD



**TX**  
**AM**

TX wskazuje transmisję  
Wybrano tryb AM



	Wybrano tryb FM
	Wybrano tryb FM (tylko w konfiguracji <b>U/ENG</b> )
	Aktywna funkcja ROGER BEEP
	Aktywna funkcja brzęczka beep
	Automatyczna blokada szumów włączona
	Włączono funkcję VOX
	Aktywowano funkcję SCAN (migający punkt)
	Włączony tryb MENU
	Wskazuje wybrany kanał lub pasmo częstotliwości (duże liczby)
	Wskazuje częstotliwość, menu i wartości menu

## 6) **CB/PA ~ CB TB**

Przełącznik 3-pozycyjny: **CB**, **CB TB** i **PA**.

### **CB/PA**

Przełączanie między trybami **CB** i **PA** (funkcja megafonu).

SP. w gnieździe na tylnym panelu (**D**). Tryb **PA** jest wskazywany na wyświetlaczu przez migający tryb modulacji (AM / FM / UK).

*Aby poznać szczegóły na temat działania w trybie PA, patrz menu **USTAWIANIE FUNKCJI MEGAFONU** na stronie 53.*

### **CB TB**

Aktywuje funkcję **TALKBACK** w trybie **CB**.

#### **Funkcja TALKBACK**

Funkcja ta pozwala usłyszeć własną modulację w opcjonalnym wewnętrznym lub zewnętrznym głośniku podłączonym do gniazda EXT. SP. (**C**). Po włączeniu **TALKBACK**, poziom **TALKBACK** wyświetlany jest przez 3 sekundy.

#### **Poziom TALKBACK**

Gdy funkcja jest włączona, poziom **TALKBACK** jest regulowany poprzez przytrzymanie przycisku nadawania **PTT (13)** i obrócenie **CH (3)** w celu zwiększenia / zmniejszenia poziomu. Zwolnić przycisk **PTT (13)**.

## 7) **FILTRY NB/ANL - HI-CUT**

Przełącznik 3-pozycyjny: **Pozycja dolna**: filtr nie jest aktywny. **Pozycja środkowa**: włączone są tylko filtry **ANL** i **NB**. **Pozycja górna**: wszystkie filtry (**ANL**, **NB** i **HI-**

**-CUT**) są aktywne.

**NB**: Noise Blanker (wyciszanie szumu) / **ANL**: Automatic Noise Limiter (automatyczny poziom szumu). Filtry te pozwalają zmniejszyć szумы naziemne i pewne zakłócenia odbioru.

**HI-CUT**: wycina zakłócenia o wysokiej częstotliwości i musi być stosowany zgodnie z warunkami odbioru.

**Uwaga**: Filtr ANL działa wyłącznie w trybie AM.

## 8) **KANAŁY PRIORYTETOWE**

Kanały priorytetowe zostaną automatycznie wybrane przez włączenie tego przycisku (**8**). Przełącznik 3-pozycyjny: **EMG1** / aktywowany jest 1 kanał priorytetowy. **EMG2** / kanał priorytetowy 2 jest włączony. **OFF (WYŁ)** / Brak kanału priorytetowego.

Domyślne kanały priorytetowe to kanał **9/AM (EMG1)** i kanał **19/AM (EMG2)**.

*Zobacz menu **EMG SET 1** i **EMG SET 2** na stronie 52, aby ustawić kanały priorytetowe.*

**Uwaga**: Aktywacja kanału priorytetowego zapobiega zmianie trybu (AM/FM/UK), skanowaniu kanałów lub włączaniu trybu **PA**. Jeśli aktywowana jest funkcja PRZYCISK BEEP, rozlegnie się sygnał dźwiękowy. „**EMG**” i kanał migają, sygnalizując nieuprawnione manipulowanie. Ustaw przełącznik (**8**) w pozycji **OFF**, aby korzystać z tych funkcji.

## 9) **F ~ WYBÓR ZAKRESU CZĘSTOTLIWOŚCI**

**F** (krótkie naciśnięcie)

*Wejście do MENU. Zobacz § MENU, strona 51*

### **WYBÓR ZAKRESU CZĘSTOTLIWOŚCI**

*Zobacz § FUNKCJA WŁĄCZANIE URZĄDZENIA strona 50.*

## 10) **TRYB ~ VOX**

### **TRYB (AM / FM / FM UK)**

Nacisnąć przycisk **MODE (10)**, aby wybrać tryb modulacji: AM lub FM. Wybrany tryb jest wyświetlany na wyświetlaczu LCD.

Wybrany tryb modulacji musi odpowiadać trybowi rozmówcy.

- **Modulacja częstotliwości / FM**: do komunikacji w pobliżu na płaskim otwartym terenie.
- **Modulacja amplitudy / AM**: komunikacja w terenie o zróżnicowanym ukształtowaniu i przeszkodami na średniej odległości (najczęściej używane).

- **Tylko w konfiguracji U:** Przycisk **MODE (10)** pozwala wybrać pasmo częstotliwości ENG lub **CEPT**. „**UK**” jest wyświetlane, gdy wybrane jest pasmo częstotliwości ENG. Po wybraniu pasma częstotliwości **CEPT**, „**UK**” znika z wyświetlacza (*patrz tabela na stronie 58*).

#### **VOX** (długie naciśnięcie)

Funkcja **VOX** umożliwia nadawanie poprzez mówienie do oryginalnego mikrofonu (lub mikrofonu opcjonalnego) bez naciśnięcia przycisku **PTT (13)**. Użycie mikrofonu opcjonalnego podłączonego do tylnego panelu radioodbiornika (**E**) dezaktywuje oryginalny mikrofon. Nacisnąć krótko przycisk **VOX (10)**, aby aktywować funkcję **VOX**. „**VOX**” pojawi się na wyświetlaczu. Nacisnąć krótko przycisk **VOX (10)**, aby wyłączyć funkcję. „**VOX**” zniknie.

### **11) GNIAZDO ŁADOWANIA USB**

Gniazdo **USB (11)** może być używane do ładowania smartfonów, tabletów lub innych urządzeń akumulatorowych o napięciu 5 V - 2,1 A.

### **12) WTYCZKA MIKROFONOWA 6 PIN**

Wtyczka znajduje się na przednim panelu nadajnika i ułatwia ustawienie urządzenia na desce rozdzielczej.

*Patrz Schemat połączeń na stronie 61.*

### **13) PTT (przycisk: Push to Talk – nacisnąć, aby mówić)**

Przycisk transmisji: nacisnąć, aby wysłać wiadomość, **PTT** zostanie wyświetlony i zwolnić, aby odsłuchać rozmowę przychodzącą, **PTT** znika.

#### **TOT (Timeout Timer – wyłącznik czasowy)**

Jeśli przycisk przełącznika **PTT (13)** pozostanie wciśnięty dłużej niż 3 minut, wyświetlacz zacznie migać i transmisja się zakończy. Rozlegnie się sygnał dźwiękowy (beep) do momentu zwolnienia przycisku przełącznika **PTT (13)**.

### **14) PRZYCISKI UP/DN NA MIKROFONIE ~ SCAN**

#### **PRZYCISKI UP/DN NA MIKROFONIE** (krótkie naciśnięcie)

Naciskać przyciski **UP/DN (14)** na mikrofonie, aby zmienić kanał. UP – w górę zakresu kanałów i DN – w dół zakresu kanałów.

*Patrz POKRĘTŁO OBROTOWO CH na stronie 48.*

*Patrz UP/DN ON-OFF na stronie 54.*

#### **SCAN** (długie naciśnięcie)

Nacisnąć i przytrzymać przycisk **UP** lub **DN (14)** przez  $\pm 7$  sekund lub do momentu usłyszenia sygnału dźwiękowego (beep), aby włączyć funkcję **SCAN**. Kropka między dwoma cyframi kanału zacznie migać, wskazując, że funkcja jest aktywna. Skanowanie zostanie zatrzymane, gdy tylko pojawi się zajęty kanał. Skanowanie rozpocznie się automatycznie po 3 sekundach od zakończenia transmisji, a żaden z przycisków nie zostanie aktywowany przez 3 sekundy. W trybie **SKANOWANIE**, obrócić pokrętkę **CH (3)** lub nacisnąć przyciski **UP/DN (14)** na mikrofonie, aby zmienić kierunek skanowania.

Nacisnąć przycisk **PTT (13)**, aby wyjść z funkcji **SCAN**. Kropka między dwoma cyframi kanału zniknie wówczas z wyświetlacza LCD.

- A) ZŁĄCZE ZASILANIA PRĄDU STAŁEGO (13,2 V / 26,4 V)**
- B) ZŁĄCZE ANTENOWE (SO-239)**
- C) GNIAZDO DLA ZEWNĘTRZNEGO OPCJONALNEGO GŁOŚNIKA (8  $\Omega$ ,  $\varnothing$  3,5 mm)**
- D) GNIAZDO DLA OPCJONALNEGO GŁOŚNIKA PA (funkcja megafonu) (8  $\Omega$ ,  $\varnothing$  3,5 mm)**
- E) GNIAZDO DLA OPCJONALNEGO MIKROFONU (8  $\Omega$ ,  $\varnothing$  2,5 mm)**

### **C) FUNKCJA WŁĄCZANIE URZĄDZENIA**

Aby wybrać PASMO CZĘSTOTLIWOŚCI, należy wyłączyć urządzenie. Nacisnąć i przytrzymać przycisk **F (9)**, a następnie włączyć urządzenie.

#### **(Konfiguracja: EU; PL; d; EC; U; In)**

Pasma częstotliwości muszą być wybrane zgodnie z krajem użytkownika. Nie używać żadnej innej konfiguracji. Niektóre kraje potrzebują licencji użytkownika. *Patrz tabela na stronie 63.*

1. Włączyć zasilanie, naciskając jednocześnie przycisk **F (9)**. Miga litera odpowiadająca bieżącej konfiguracji.
2. Aby zmienić konfigurację, należy użyć pokrętki **CH (3)** w urządzeniu lub przycisków **UP/DN (14)** na mikrofonie.
3. Po wybraniu konfiguracji, nacisnąć przycisk **F (9)** przez 1 sekundę. Litera odpowiadająca konfiguracji jest stale wyświetlana i rozlega się sygnał potwierdzenia (beep).
4. W tym momencie należy potwierdzić wybór, wyłączając radioodbiornik, a następnie włączając go ponownie.

*Zobacz tabelę pasm częstotliwości na stronach od 58 do 60 / tabela konfiguracji strona 62.*

## D) MENU

Kolejność 11 funkcji jest taka, jak opisano w niniejszej instrukcji. Jednak funkcja wyświetlana po wejściu do MENU będzie ostatnią funkcją zmodyfikowaną przez użytkownika.

Procedura jest taka sama bez względu na funkcję:

Nacisnąć przycisk **F (9)** aby wejść do **MENU**. Wyświetlany jest symbol **☐**.

1. Obrócić pokrętko obrotowo-nastawcze **CH (3)** lub użyć przycisków **UP/DN (14)** na mikrofonie, aby wybrać menu.
2. Nacisnąć przycisk **F (9)**, aby zatwierdzić wybór. Parametr wybranej funkcji miga na wyświetlaczu.
3. Obrócić pokrętko **CH (3)** lub użyć przycisków **UP/DN (14)** na mikrofonie, aby zmienić wartość parametru.
4. Ponowne naciśnięcie przycisk **F (9)** zatwierdza wybraną wartość. Parametr przestaje migać i jeśli funkcja ma więcej niż jeden parametr, miga następny parametr.
5. Jeśli żaden przycisk nie zostanie naciśnięty, urządzenie wychodzi z **MENU** po 10 sekundach. **☐** Symbol znika z wyświetlacza.

**Uwaga:** Przyciski **UP/DN (14)** na mikrofonie spełniają taką samą rolę, jak obrót pokrętkiem **CH (3)**. Przelącznik **PTT (13)** weryfikuje ostatnie ustawienie i aktualną pozycję **MENU**. Symbol **☐** znika.

### 1) KOLOR

Ta funkcja pozwala wybrać kolor podświetlenia wyświetlacza LCD.

Nacisnąć przycisk **F (9)** aby wejść do **MENU**. Wyświetlany jest symbol **☐**.

1. Obrócić pokrętko **CH (3)** lub użyć przycisków **UP/DN (14)** na mikrofonie, aby wybrać funkcję **COLOR**.
2. Nacisnąć przycisk **F (9)**, aby zatwierdzić. Aktualny kolor miga na wyświetlaczu LCD.
3. Obrócić pokrętko **CH (3)** lub użyć przycisków **UP/DN (14)** na mikrofonie, aby wybrać kolor. Dostępnych jest 7 kolorów w pętli:

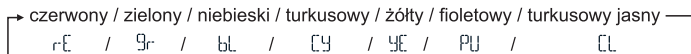

4. Ponowne naciśnięcie przycisk **F (9)** zatwierdza dokonany wybór koloru. Parametr przestaje migać. **a)** Przejść do punktu 1, aby ustawić inną funkcję lub **b)** Nacisnąć przelącznik **PTT (13)**, aby zatwierdzić i wyjść z **MENU**. Symbol **☐** znika z wyświetlacza.
5. Jeśli żaden przycisk nie zostanie naciśnięty, urządzenie wychodzi z **MENU** po 10

sekundach, a **☐** symbol zniknie z wyświetlacza.

Kolorem domyślnym jest rE czerwony.

### 2) REGULACJA JASNOŚCI WYŚWIETLACZA LCD (DIM)

Funkcja **DIM** (dimmer) umożliwia regulację jasności podświetlenia wyświetlacza LCD (od 1 do 9) lub **OFF** (bez podświetlenia).

Nacisnąć przycisk **F (9)** aby wejść do **MENU**. Wyświetlany jest symbol **☐**.

1. Obrócić pokrętko **CH (3)** lub użyć przycisków **UP/DN (14)** na mikrofonie, aby wybrać funkcję **DIM**.
2. Nacisnąć przycisk **F (9)**, aby zatwierdzić. Wartość DIMMER miga na wyświetlaczu LCD.
3. Obracać pokrętko **CH (3)** lub użyć przycisków **UP/DN (14)** na mikrofonie, aby wybrać nową wartość.
4. Ponowne naciśnięcie przycisk **F (9)** zatwierdza dokonany wybór koloru. Parametr przestaje migać. **a)** Przejść do punktu 1, aby ustawić inną funkcję lub **b)** Nacisnąć przelącznik **PTT (13)**, aby zatwierdzić i wyjść z **MENU**. Symbol **☐** znika z wyświetlacza.
5. Jeśli żaden przycisk nie zostanie naciśnięty, urządzenie wychodzi z **MENU** po 10 sekundach, a **☐** symbol zniknie z wyświetlacza.

*Domyślna wartość DIMMER to 9.*

### 3) PRZYCISK BEEP (sygnał dźwiękowy)

Kiedy funkcja jest aktywna, rozlega się sygnał dźwiękowy beep po naciśnięciu przycisku, zmianie kanału itp. Na wyświetlaczu pojawia się „BP”, gdy funkcja jest aktywna.

Nacisnąć przycisk **F (9)** aby wejść do **MENU**. Wyświetlany jest symbol **☐**.

1. Obrócić pokrętko **CH (3)** lub użyć przycisków **UP/DN (14)** na mikrofonie, aby wybrać funkcję **KEYBEEP**.
2. Nacisnąć przycisk **F (9)**, aby zatwierdzić. Aktualny status miga na wyświetlaczu LCD.
3. Obrócić pokrętko **CH (3)** lub użyć przycisków **UP/DN (14)** na mikrofonie, aby włączyć (**ON**) / wyłączyć (**OFF**) funkcję.
4. Ponowne naciśnięcie przycisku **F (9)** zatwierdza dokonany wybór koloru. Parametr przestaje migać. **a)** Przejść do punktu 1, aby ustawić inną funkcję lub **b)** Nacisnąć przelącznik **PTT (13)**, aby zatwierdzić i wyjść z **MENU**. Symbol **☐** znika z wyświetlacza.
5. Jeśli żaden przycisk nie zostanie naciśnięty, urządzenie wychodzi z **MENU** po 10 sekundach, a **☐** symbol zniknie z wyświetlacza.





*Domyślnie przycisk **KEY BEEP** jest włączony (**ON**).*

#### 4) PRZYCISK ROGER BEEP (wysyłanie sygnału dźwiękowego w momencie zakończenia transmisji)

Gdy funkcja jest aktywna, na wyświetlaczu pojawia się ikona .

Sygnal Roger Beep jest emitowany po zwolnieniu przycisku **PTT (13)** na mikrofonie, aby rozmówca mógł mówić. Z historycznego punktu widzenia, ponieważ radiodobriornik działa w trybie tzw. komunikacji „simplex”, nie jest możliwe mówienie i słuchanie w tym samym czasie (jak ma to miejsce w przypadku telefonu). Gdy ktoś skończył mówić, wypowiadał słowo „Roger”, aby w ten sposób dać znać rozmówcy, że przyszła jego kolej na rozmowę. Słowo „Roger” zostało zastąpione przez sygnał dźwiękowy. Stąd pochodzi sygnał „Roger Beep”.

Nacisnąć przycisk **F (9)** aby wejść do **MENU**. Wyświetlany jest symbol .



1. Obrócić pokrętko **CH (3)** lub użyć przycisków **UP/DN (14)** na mikrofonie, aby wybrać funkcję .
2. Nacisnąć przycisk **F (9)**, aby zatwierdzić. Aktualny status miga na wyświetlaczu LCD.
3. Obrócić pokrętko **CH (3)** lub użyć przycisków **UP/DN (14)** na mikrofonie, aby wyłączyć () / wyłączyć () funkcję.
4. Ponowne naciśnięcie przycisku **F (9)** zatwierdza dokonany wybór koloru. Parametr przestaje migać. **a)** Przejść do punktu 1, aby ustawić inną funkcję lub **b)** Nacisnąć przełącznik **PTT (13)**, aby zatwierdzić i wyjść z **MENU**. Symbol  znika z wyświetlacza.
5. Jeśli żaden przycisk nie zostanie naciśnięty, urządzenie wyjdzie z **MENU** po 10 sekundach, a  symbol zniknie z wyświetlacza.

Domyślnie **ROGER BEEP** jest wyłączony (.

#### 5) USTAWIENIE WSPÓŁCZYNNIKA FALI STOJĄCEJ (SWR)

Ta funkcja pozwala ustawić SWR (współczynnik fali stojącej) za pomocą sygnałów dźwiękowych beep.

Nacisnąć przycisk **F (9)** aby wejść do **MENU**. Wyświetlany jest symbol .

1. Obrócić pokrętko **CH (3)** lub użyć przycisków **UP/DN (14)** na mikrofonie, aby wybrać funkcję .
2. Nacisnąć przycisk **F (9)**. Radio automatycznie przejdzie do trybu **TX**, bez naciśnięcia przycisku **PTT (13)**. Rozpocznie się pomiar SWR. Czas pomiaru wynosi maksymalnie 5 minut. Wyświetlany jest pozostały czas.
3. Ustawić antenę.
4. Sygnał dźwiękowy beep\* jest ciągły, gdy wartość **SWR** jest równa . Przerwa pomiędzy dwoma dźwiękami wydłuża się, gdy wartość **SWR** oddali się od . Głośność sygnału dźwiękowego można regulować za pomocą pokrętki **VOL (1)**. Wyświetlacz pokazuje wartość **SWR**, na przykład **2.5**.
5. Nacisnąć przycisk **PTT (13)**, aby wyjść z trybu **MENU**. Symbol znika z wyświetlacza.



\*Proszę sprawdzić, czy ustawiona głośność sygnału zapewni komfortowy poziom słuchania.

Zobacz § **JAK USTAWIĆ SWR**, strona 47.

#### 6) USTAWIENIE 1. KANAŁU PRIORYTETOWEGO (EMG 1)

Umożliwia ustawienie kanału i trybu dla 1.kanału priorytetowego.

Nacisnąć przycisk **F (9)** aby wejść do **MENU**. Wyświetlany jest symbol .

1. Obrócić pokrętko **CH (3)** lub użyć przycisków **UP/DN (14)** na mikrofonie, aby wybrać funkcję .
2. Nacisnąć przycisk **F (9)**, aby zatwierdzić. Pierwszy parametr - kanał miga na wyświetlaczu LCD.
3. Obrócić pokrętko **CH (3)** lub użyć przycisków **UP/DN (14)** na mikrofonie, aby wybrać kanał.
4. Ponowne naciśnięcie przycisku **F (9)** zatwierdza dokonany wybór. Kanał przestaje migać. Drugi parametr - tryb miga na wyświetlaczu LCD.
5. Obracać pokrętko **CH (3)** lub użyć przycisków **UP/DN (14)** na mikrofonie, aby wybrać tryb AM, FM lub FM UK (tylko w konfiguracji **U**).
6. Ponowne naciśnięcie przycisku **F (9)**, aby zatwierdzić dokonany wybór. Tryb przestaje migać. **a)** Przejść do punktu 1, aby ustawić inną funkcję lub **b)** Nacisnąć przełącznik **PTT (13)**, aby zatwierdzić i wyjść z **MENU**. Symbol  znika z wyświetlacza.
7. Jeśli żaden przycisk nie zostanie naciśnięty, urządzenie wyjdzie z **MENU** po 10 sekundach, a  symbol zniknie z wyświetlacza.

Domyślnym 1. kanałem priorytetowym jest kanał **9/AM**.

Patrz § **KANAŁY PRIORYTETOWE** na stronie 49.

#### 7) USTAWIENIE 2. KANAŁU PRIORYTETOWEGO (EMG 2)

Umożliwia ustawienie kanału, pasma i trybu dla 2.kanału priorytetowego

Nacisnąć przycisk **F (9)** aby wejść do **MENU**. Wyświetlany jest symbol .

1. Obrócić pokrętko **CH (3)** lub użyć przycisków **UP/DN (14)** na mikrofonie, aby wybrać funkcję .
- Dalsze postępowanie jest identyczne jak w punktach od 2 do 7 w § **USTAWIENIE 1. KANAŁU PRIORYTETOWEGO (EMG 1)**.

Domyślnym 2. kanałem priorytetowym jest kanał **19/AM**.

Patrz § **KANAŁY PRIORYTETOWE** na stronie 49.

#### 8) USTAWIENIE MIKROFONU (VOX SET)

Nacisnąć przycisk **F (9)** aby wejść do **MENU**. Wyświetlany jest symbol .

1. Obrócić pokrętko **CH (3)** lub użyć przycisków **UP/DN (14)** na mikrofonie, aby wybrać funkcję .
- Trzy ustawienia dostosowują **VOX**. Czułość: **L**, poziom Anti-Vox: **R** i opóźnienie  $\ddagger$  (pętla w tej kolejności).
2. Nacisnąć przycisk **F (9)**. Parametr ustawienia (**L**, **R** lub  $\ddagger$ ) miga na wyświetlaczu.
  3. Obrócić pokrętko **CH (3)** lub użyć przycisków **UP/DN (14)** na mikrofonie, aby przejść do następnego parametru.
  4. Nacisnąć przycisk **F (9)**. Aktualna wartość wybranego parametru ustawienia miga

na wyświetlaczu.

- Obrócić pokrętkę **CH (3)** lub użyć przycisków **UP/DN (14)** na mikrofonie, aby wyregulować wartość parametru.
- Nacisnąć przycisk **F (9)**, aby zapisać i potwierdzić ustawienie.
- Powrócić od punktu **2**, aby ustawić pozostałe dwa parametry **VOX**.
- Po wprowadzeniu ustawień nacisnąć przycisk **PTT (13)**, aby wyjść z trybu **regulacji VOX**. Jeśli nie zostanie wykonana żadna regulacja przez 10 sekund, urządzenie automatycznie wyjdzie z funkcji.
  - Czułość „L”**: reguluje czułość mikrofonu (oryginalnego lub opcjonalnego) w celu uzyskania optymalnej jakości transmisji. Poziom regulacji od **1** (wysoki poziom) do **9** (niski poziom). Wartość domyślna: **5**.
  - Anti-Vox „R”**: zapobiega emisji generowanej przez hałas otoczenia. Poziom jest regulowany. **UF** (zgodnie z poziomem blokady squelch) i od **0** (bez anti-vox) do **9** (niski poziom). Wartość domyślna: **UF**.
  - Opóźnienie „T”**: pozwala uniknąć nagłego urwania transmisji poprzez dodanie opóźnienia na końcu rozmowy. Poziom regulacji od **1** (krótkie opóźnienie) do **9** (duże opóźnienie). Wartość domyślna: **1**.

*Regulacja VOX nie aktywuje automatycznie funkcji VOXT.*

## 9) USTAWIANIE FUNKCJI MEGAFONU (PA SETTING)

Funkcja ta pozwala wybrać tryb działania megafonu.

Nacisnąć przycisk **F (9)** aby wejść do **MENU**. Wyświetlany jest symbol **■**.

- Obrócić pokrętkę **CH (3)** lub użyć przycisków **UP/DN (14)** na mikrofonie, aby wybrać funkcję **PFSET**.
- Nacisnąć przycisk **F (9)**, aby zatwierdzić. Aktualna wartość miga na wyświetlaczu LCD.
- Obrócić pokrętkę **CH (3)** lub użyć przycisków **UP/DN (14)** na mikrofonie, aby wybrać tryb pracy PA: *in*, **UF** lub **PR**.
- Ponowne naciśnięcie pokrętki **F (9)** zatwierdza dokonany wybór koloru. Parametr przestaje migać. **a)** Przejść do punktu **1**, aby ustawić inną funkcję lub **b)** Nacisnąć przełącznik **PTT (13)**, aby zatwierdzić i wyjść z **MENU**. Symbol **■** znika z wyświetlacza.
- Jeśli żaden przycisk nie zostanie naciśnięty, urządzenie wyjdzie z **MENU** po 10 sekundach, a **■** symbol zniknie z wyświetlacza.

*in*: modulacja mikrofonu jest przesyłana do zewnętrznego głośnika podłączonego do gniazda PA.SP. (D). Odebrany sygnał jest przesyłany do wewnętrznego głośnika [lub zewnętrznego opcjonalnego głośnika podłączonego do gniazda EXT.SP (C)]. „PA” miga naprzemiennie z zastosowanym trybem modulacji (AM, FM lub FM UK).

**UF**: Odbiór nie funkcjonuje. Tylko modulacja mikrofonu jest przesyłana do głośnika megafonu podłączonego do gniazda PA.SP. (D). Zewnętrzny opcjonalny głośnik można podłączyć do urządzenia do PA Wyświetlane są PA i głośność PA.

**PR**: modulacja mikrofonu i odbierany sygnał przesyłane są do głośnika megafonu podłączonego do gniazda PA.SP. (D). „PA” miga naprzemiennie z zastosowanym trybem modulacji (AM, FM lub FM UK).

*Domyślne ustawienie PA to: in.*

*Zobacz § PA (megafon) strona 49.*

## 10) TYP MIKROFONU (MIC TYPE)

CB radio PRESIDENT TAYLOR IV CL może być używane zarówno z mikrofonem elektretowym, jak i z mikrofonem dynamicznym, 6-pinowym PRESIDENT (*patrz schemat okablowania strona 61*). Po włączeniu urządzenia na krótko wyświetlany jest typ mikrofonu.

Nacisnąć przycisk **F (9)** aby wejść do **MENU**. Wyświetlany jest symbol **■**.

- Obrócić pokrętkę **CH (3)** lub użyć przycisków **UP/DN (14)** na mikrofonie, aby wybrać funkcję **MIC TP**.
- Nacisnąć przycisk **F (9)**, aby zatwierdzić. Aktualny status miga na wyświetlaczu LCD.
- Obrócić pokrętkę **CH (3)** lub użyć przycisków **UP/DN (14)** na mikrofonie, aby wybrać typ mikrofonu **EL** (elektret) lub **dH** (dynamiczny).
- Ponowne naciśnięcie przycisk **F (9)** zatwierdza dokonany wybór koloru. Parametr przestaje migać. **a)** Przejść do punktu **1**, aby ustawić inną funkcję lub **b)** Nacisnąć przełącznik **PTT (13)**, aby zatwierdzić i wyjść z **MENU**. Symbol **■** znika z wyświetlacza.
- Jeśli żaden przycisk nie zostanie naciśnięty, urządzenie wyjdzie z **MENU** po 10 sekundach, a **■** symbol zniknie z wyświetlacza.

*Domyślnym typem mikrofonu jest EL (mikrofon elektretowy).*

## 11) NRC R

**NRC** : Ten przełączalny filtr pozwala poprawić tryb odbioru.

Nacisnąć przycisk **F (9)** aby wejść do **MENU**. Wyświetlany jest symbol **■**.

- Obrócić pokrętkę **CH (3)** lub użyć przycisków **UP/DN (14)** na mikrofonie, aby wybrać funkcję **NRC R**.
- Nacisnąć przycisk **F (9)**, aby zatwierdzić. Aktualny status miga na wyświetlaczu LCD.
- Obrócić pokrętkę **CH (3)** lub użyć przycisków **UP/DN (14)** na mikrofonie, aby wyregulować wartość parametru.
- Ponowne naciśnięcie przycisk **F (9)** zatwierdza dokonany wybór koloru. Parametr przestaje migać. **a)** Przejść do punktu **1**, aby ustawić inną funkcję lub **b)** Nacisnąć przełącznik **PTT (13)**, aby zatwierdzić i wyjść z **MENU**. Symbol **■** znika z wyświetlacza.
- Jeśli żaden przycisk nie zostanie naciśnięty, urządzenie wyjdzie z **MENU** po 10 sekundach, a **■** symbol zniknie z wyświetlacza.

Kiedy **NRC R** jest aktywne (z wartością inną niż **OFF**), jego wartość jest wyświetlana przez kilka sekund po zwolnieniu **PTT (13)**.

*Domyślna wartość **NRC R** to **03**.*

## 12) **NRC T**

**NRC** : Ten przełączalny filtr pozwala poprawić tryb nadawania.

Nacisnąć przycisk **F (9)** aby wejść do **MENU**. Wyświetlany jest symbol **F**.

1. Obrócić pokrętko **CH (3)** lub użyć przycisków **UP/DN (14)** na mikrofonie, aby wybrać funkcję **NRC T**.
2. Nacisnąć przycisk **F (9)**, aby zatwierdzić. Aktualny status miga na wyświetlaczu LCD.
3. Obrócić pokrętko **CH (3)** lub użyć przycisków **UP/DN (14)** na mikrofonie, aby wyregulować wartość parametru.
4. Ponowne naciśnięcie przycisk **F (9)** zatwierdza dokonany wybór koloru. Parametr przestaje migać. **a)** Przejść do punktu 1, aby ustawić inną funkcję lub **b)** Nacisnąć przełącznik **PTT (13)**, aby zatwierdzić i wyjść z **MENU**. Symbol **F** znika z wyświetlacza.
5. Jeśli żaden przycisk nie zostanie naciśnięty, urządzenie wyjdzie z **MENU** po 10 sekundach, a **F** symbol zniknie z wyświetlacza.

Kiedy **NRC T** jest aktywne (z wartością inną niż **OFF**), jego wartość jest wyświetlana przez kilka sekund po naciśnięciu **PTT (13)**.

*Domyślna wartość **NRC T** to **03**.*

## 13) **PRESIDENT CHANNELS**

Twój nadajnik-odbiornik jest wyposażony w funkcję **Kanały PRESIDENT**, która obejmuje pięć wstępnie skonfigurowanych kanałów komunikacyjnych (**P 1** do **P5**). Te kanały są dostępne po 40 standardowych kanałach, ułatwiają wymianę informacji w ramach ograniczonych grup poprzez zapewnienie łatwego i natychmiastowego dostępu. **Kanały PRESIDENT** umożliwiają celową komunikację z członkami grupy. Aby ich używać, po prostu wybierz pożądaną kanał po zbadaniu 40 standardowych kanałów i zaprosz członków grupy do jego dołączenia.

Nacisnąć przycisk **F (9)** aby wejść do **MENU**. Wyświetlany jest symbol **F**.

1. Obrócić pokrętko **CH (3)** lub użyć przycisków **UP/DN (14)** na mikrofonie, aby wybrać funkcję **P CH**.
2. Nacisnąć przycisk **F (9)**, aby zatwierdzić. Aktualny status miga na wyświetlaczu LCD.
3. Obrócić pokrętko **CH (3)** lub użyć przycisków **UP/DN (14)** na mikrofonie, aby włączyć (**ON**) / wyłączyć (**OFF**) funkcję.
4. Ponowne naciśnięcie pokrętko **F (9)** zatwierdza dokonany wybór koloru. Parametr przestaje migać. **a)** Przejść do punktu 1, aby ustawić inną funkcję lub **b)** Nacisnąć

przełącznik **PTT (13)**, aby zatwierdzić i wyjść z **MENU**. Symbol **F** znika z wyświetlacza.

5. Jeśli żaden przycisk nie zostanie naciśnięty, urządzenie wyjdzie z **MENU** po 10 sekundach, a **F** symbol zniknie z wyświetlacza.

*Domyślnie **PRESIDENT CHANNELS** jest włączony (**ON**).*

## 14) **UP/DN - ON/OFF**

Ta funkcja umożliwia włączenie lub wyłączenie zmiany kanału za pomocą przycisków **UP/DN** w mikrofonie.

Nacisnąć przycisk **F (9)** aby wejść do **MENU**. Wyświetlany jest symbol **F**.

1. Obrócić pokrętko **CH (3)** lub użyć przycisków **UP/DN (14)** na mikrofonie, aby wybrać funkcję **MU/D**.
2. Nacisnąć przycisk **F (9)**, aby zatwierdzić. Aktualny status miga na wyświetlaczu LCD.
3. Obrócić pokrętko **CH (3)** lub użyć przycisków **UP/DN (14)** na mikrofonie

Aby włączyć **ON** : funkcja **UP/DN** włączona / wyłączyć **OFF** : funkcja **UP/DN** wyłączona

4. Ponowne naciśnięcie przycisk **F (9)** zatwierdza dokonany wybór koloru. Parametr przestaje migać.  
**a)** Przejść do punktu 1, aby ustawić inną funkcję lub  
**b)** Nacisnąć przełącznik **PTT (13)**, aby zatwierdzić i wyjść z **MENU**. Symbol **F** znika z wyświetlacza.
5. Jeśli żaden przycisk nie zostanie naciśnięty, urządzenie wyjdzie z **MENU** po 10 sekundach, a **F** symbol zniknie z wyświetlacza.

*Domyślna wartość to **ON**.*

## 15) **RESETOWANIE (RESET)**

Przywraca wszystkie ustawienia fabryczne.

Nacisnąć przycisk **F (9)** aby wejść do **MENU**. Wyświetlany jest symbol **F**.

1. Obrócić pokrętko **CH (3)** lub użyć przycisków **UP/DN (14)** na mikrofonie, aby wybrać funkcję **RESET**.
2. Nacisnąć przycisk **F (9)**, aby zatwierdzić. Na wyświetlaczu LCD miga **RL**.
3. Ponownie nacisnąć przycisk **F (9)**, aby dokonać resetu. Urządzenie wychodzi z **MENU**. **F** symbol znika.
4. Jeśli żaden przycisk nie zostanie naciśnięty, urządzenie wyjdzie z **MENU** po 10 sekundach, a **F** symbol zniknie z wyświetlacza.

## E) CHARAKTERYSTYKA TECHNICZNA

### 1) OGÓLNE

- Liczba kanałów : 40
- Tryby modulacji : AM / FM
- Zakresy częstotliwości : od 26,965 MHz do 27,405 MHz
- Impedancja anteny : 50 Ohm
- Zasilanie : 13,2 V / 26,4 V
- Wymiary : 150 (L) x 165 (P) x 45 (H) mm
- Waga : ± 0,750 kg
- Dostarczone akcesoria : 1 mikrofon elektretowy z przyciskami UP/DOWN, uchwyt do mocowania, śruby, kabel zasilający.

### 2) NADAWANIE

- Tolerancja częstotliwości : +/- 200 Hz
- Moc przenoszenia : 4 W AM / 4W FM
- Zakłócenia transmisji : mniejsze niż 4nW (-54 dBm)
- Odbieranie dźwięku : 300 Hz do 3 KHz w trybie AM/FM
- Emitowana moc : poniżej 20  $\mu$ W
- Czulość mikrofonu : 3,0 mV
- Pobór prądu : < 2 A - 13,2 V / < 1,5 A - 26,4 V
- Zniekształcenia modulowanego sygnału : 2 %

### 3) ODBIÓR

- Maks. czulość przy 20 dB sinad : 0,5  $\mu$ V - 113 dBm (AM)  
0,35  $\mu$ V - 116 dBm (FM)
- Pasma przenoszenia : od 300 Hz do 3 kHz w trybie AM/FM
- Selektywność międzykanałowa : 60 dB
- Maksymalna moc dźwięku : 3 W
- Czulość blokady szumów : min. 0,2  $\mu$ V - 120 dBm  
maks. 1 mV - 47 dBm
- Tłumienie częstotliwości lustrzanej : 60 dB
- Odporność na intermodulację : 70 dB
- Pobór prądu : 150 ~ 500 mA (13,2 V)  
100 ~ 300 mA (26,4 V)

## F) ROZWIĄZYWANIE PROBLEMÓW

### 1) CB RADIO NIE NADAJE LUB NADAJE W BARDZO ZŁEJ JAKOŚCI

- Sprawdzić, czy antena jest prawidłowo podłączona i czy SWR jest ustawiony prawidłowo.
- Sprawdzić, czy mikrofon jest właściwie podłączony.
- Sprawdź, czy zaprogramowana częstotliwość jest odpowiednia (zobacz na stronie 62)

### 2) CB RADIO NIE ODBIERA LUB ODBIERA W BARDZO ZŁEJ JAKOŚCI

- Sprawdzić, czy poziom blokady szumów (SQUELCH) jest ustawiony właściwie.
- Sprawdzić, czy poziom głośności jest ustawiony prawidłowo.
- Sprawdzić, czy antena jest podłączona prawidłowo i czy prawidłowo ustawiona jest funkcja SWR.
- Sprawdzić, czy rozmówca używa tego samego trybu modulacji.
- Sprawdź, czy zaprogramowana częstotliwość jest odpowiednia (zobacz na stronie 62)

### 3) RADIO NIE JEST PODŚWIETLONE

- Sprawdzić zasilanie.
- Sprawdzić podłączenie przewodów.
- Sprawdzić bezpiecznik.

## G) SPOSÓB NADAWANIA I ODBIERANIA KOMUNIKATÓW GŁOSOWYCH

Po zaznajomieniu się z Instrukcją obsługi CB radia, sprawdź czy urządzenie jest przygotowane do pracy (np. sprawdź czy jest podłączona antena).

Wybierz swój kanał (19,27).

Naciśnij przycisk **PTT (13)** służący do przełączania na nadawanie i zaanonsuj wiadomość „ Uwaga stacje, testowanie nadawania”, co pozwoli ci sprawdzić czystość i moc twojego sygnału. Zwolnij przycisk i odczekaj na odpowiedź. Powinieneś usłyszeć przykładowo taką odpowiedź „Sygnał silny, słyszalność wyraźna”.

Jeśli wykorzystujesz kanał wywoławczy (19) i ustanowiłeś połączenie z jakimś rozmówcą, przyjętą praktyką jest zmiana kanału na inny dostępny, aby nie blokować kanału wywoławczego.

## H) SŁOWNICZEK

### MIĘDZYNARODOWY ALFABET FONETYCZNY

<b>A</b> Alpha	<b>H</b> Hotel	<b>O</b> Oscar	<b>V</b> Victor
<b>B</b> Bravo	<b>I</b> India	<b>P</b> Papa	<b>W</b> Whiskey
<b>C</b> Charlie	<b>J</b> Juliett	<b>Q</b> Quebec	<b>X</b> X-ray
<b>D</b> Delta	<b>K</b> Kilo	<b>R</b> Romeo	<b>Y</b> Yankee
<b>E</b> Echo	<b>L</b> Lima	<b>S</b> Sierra	<b>Z</b> Zulu
<b>F</b> Foxtrott	<b>M</b> Mike	<b>T</b> Tango	
<b>G</b> Golf	<b>N</b> November	<b>U</b> Uniform	

### TERMINOLOGIA TECHNICZNA

AM	: Modulacja amplitudy
CB	: Pasmo tzw. obywatelskie [pasmo częstotliwości do komunikacji prywatnej]
CH	: Kanał
CW	: Fala ciągła
DX	: Łączność na bardzo dużą odległość
DW	: DW (dual watch) - funkcja CB Radia pozwalająca na nasłuchiwanie dwóch kanałów na przemian. Jeśli na którymś coś się pojawi to radio pozostanie na tym aktywnym kanale
FM	: Modulacja częstotliwości
GMT	: Czas uniwersalny Greenwich
HF	: Wysoka częstotliwość
LF	: Niska częstotliwość
LSB	: Wstęga dolna SSB
RX	: Odbiornik
SSB	: Modulacja amplitudowa jednowstęgowa
SWR	: Współczynnik fali stojącej
SWL	: Nasłuch na falach krótkich
SW	: Fale krótkie
TX	: Nadajnik CB
UHF	: Częstotliwość ultra wysoka
USB	: Wstęga górna (przy modulacji amplitudowej jednowstęgowej)
VHF	: Bardzo wysoka częstotliwości

## UPROSZCZONA DEKLARACJA ZGODNOŚCI UE

*Niniejszym Groupe President Electronics oświadcza, że sprzęt radiowy:*

**Marka: PRESIDENT**

**Typ: TXPR423**

**Nazwa Handlowa: TAYLOR IV CL**

*jest zgodny z dyrektywą 2014/53/UE.*

*Pełny tekst deklaracji zgodności UE jest dostępny pod następującym adresem internetowym:*

*<https://president-electronics.com/DC/TXPR423>*

## UPROSZCZONA DEKLARACJA ZGODNOŚCI UK

*Niniejszym Groupe President Electronics oświadcza, że sprzęt radiowy:*

**Marka: PRESIDENT**

**Typ: TXPR423**

**Nazwa Handlowa: TAYLOR IV CL**

*spełnia obowiązujące wymagania regulacyjne.*

*Pełny tekst deklaracji zgodności UKCA jest dostępny pod następującym adresem internetowym:*

*<https://president-electronics.com/DC/TXPR423>*



## OGÓLNE WARUNKI GWARANCJI

Udziela się **2-letniej** gwarancji na funkcjonowanie i części urządzenia w kraju zakupu w przypadku wad fabrycznych potwierdzonych przez nasz dział techniczny. \* Serwis posprzedażowy firmy PRESIDENT zastrzega sobie prawo do niestosowania gwarancji, jeśli awaria jest spowodowana przez antenę inną niż dystrybuowana przez firmę PRESIDENT i jeśli wspomniana antena stanowi bezpośrednią przyczynę awarii. Oferuje się przedłużenie gwarancji o **3 lata** przy równoczesnym zakupie i używaniu anteny PRESIDENT, co wydłuża całkowity czas trwania gwarancji do **5 lat**. W celu uzyskania ważności gwarancji, certyfikat gwarancyjny musi zostać zwrócony w ciągu 30 dni od daty zakupu do serwisu posprzedażowego firmy Groupe President Electronics lub jakiegokolwiek zagranicznej spółki zależnej.

Zaleca się uważnie przeczytanie i przestrzeganie poniższych warunków pod groźbą utraty uprawnień z tytułu świadczeń gwarancyjnych.

- Ważność certyfikatu gwarancyjnego musi zostać potwierdzona najpóźniej w przeciągu 1 miesiąca po zakupie.
- Proszę należycie wypełnić świadectwo gwarancyjne po prawej stronie strony, odciąć część oznaczoną linią przerywaną i odesłać.
- Wszelkie naprawy gwarancyjne będą bezpłatne, a koszty dostawy zostaną poniesione przez naszą firmę.
- Należy koniecznie dostarczyć dowód zakupu z urządzeniem przeznaczonym do naprawy.
- Terminy wymienione w świadectwie gwarancyjnym oraz dowód zakupu muszą być zgodne.
- Nie kontynuować instalacji bez przeczytania instrukcji obsługi.
- Żadne części zamienne nie będą wysłane bądź wymieniane przez nasz serwis w ramach gwarancji.

Gwarancja jest ważna tylko w kraju zakupu.

### Wyjątki (nie objęte gwarancją):

- Uszkodzenia spowodowane wypadkiem, wstrząsem lub nieodpowiednim opakowaniem.
- Tranzystory mocy, mikrofony, światła, bezpieczniki, a także nieprzestrzeganie zasad instalacji i warunków użytkowania specyfikacji (w tym m.in. używanie anteny ze zbyt dużą mocą, końcowe tranzystory mocy wyjściowej (SWR), odwrócenie polaryzacji, złe połączenia, przepięcia itp.).
- Gwarancja nie może zostać przedłużona z uwagi na brak dostępności urządzenia, gdy jest naprawiane w naszym serwisie technicznym ani przez zmianę jednego lub więcej elementów lub części zamiennych.
- Nadajniki-odbiorniki, które zostały zmodyfikowane. Gwarancyjna nie obejmuje jakichkolwiek modyfikacji lub niewłaściwej konserwacji wykonanych przez jednostki usługowe lub osoby trzecie nie posiadające autoryzacji naszej firmy.

### W przypadku zauważenia nieprawidłowości:

- Sprawdzić zasilanie urządzenia i stan bezpiecznika.
- Sprawdzić, czy podłączenie anteny, mikrofony lub inne połączenia są wykonane prawidłowo.
- Sprawdzić, czy poziom szumu jest prawidłowo ustawiony; czy zaprogramowana konfiguracja jest prawidłowa.
- \* W przypadku, gdy urządzenie nie jest objęte gwarancją, wszelkie naprawy oraz inne koszty (np. przesyłka) są płatne.
- Wszelkie powiązane dokumenty muszą być zachowane nawet po zakończeniu okresu gwarancyjnego, a po ewentualnej odsprzedaży urządzenia, przekazane nowemu właścicielowi w celu umożliwienia identyfikacji sprzętu.
- W przypadku nieprawidłowego działania należy najpierw skontaktować się ze sprzedawcą, który zdecyduje o podjęciu niezbędnych działań.
- W przypadku interwencji nieobjętych gwarancją, przed naprawą zostaną poczynione odpowiednie wyceny szacunkowe.

Điękujemy za zaufanie do jakości i doświadczenia firmy PRESIDENT. Zalecamy dokładne zapoznanie się z niniejszą instrukcją, dzięki czemu Klient będzie całkowicie zadowolony z zakupu. Proszę nie zapomnieć, aby odesłać załączony poniżej certyfikat, gdyż bardzo ważne jest, abyśmy mogli dokonać identyfikacji urządzenia podczas ewentualnego świadczenia naszych usług.



Dyrektor Techniczny

i

Dyrektor ds. Jakości



Data zakupu : .....

Typ: radioamateur TAYLOR IV CL

Nr seryjny : .....



BEZ PIECZĄTKI SPRZEDAWCY GWARANCJA JEST NIEWAŻNA!



**TABLEAU DES FRÉQUENCES pour EU / EC / U (CEPT)**  
**TABLA DE FRECUENCIAS para EU / EC / U (CEPT)**  
**FREQUENCY TABLE for EU / EC / U (CEPT)**  
**TABELA CZĘSTOTLIWOŚCI dla EU / EC / U (CEPT)**

N° du canal N° Canal Channel Kanał	Fréquences Frecuencia Frequency Częstotliwość	N° du canal N° Canal Channel Kanał	Fréquences Frecuencia Frequency Częstotliwość
1	26,965 MHz	21	27,215 MHz
2	26,975 MHz	22	27,225 MHz
3	26,985 MHz	23	27,255 MHz
4	27,005 MHz	24	27,235 MHz
5	27,015 MHz	25	27,245 MHz
6	27,025 MHz	26	27,265 MHz
7	27,035 MHz	27	27,275 MHz
8	27,055 MHz	28	27,285 MHz
9	27,065 MHz	29	27,295 MHz
10	27,075 MHz	30	27,305 MHz
11	27,085 MHz	31	27,315 MHz
12	27,105 MHz	32	27,325 MHz
13	27,115 MHz	33	27,335 MHz
14	27,125 MHz	34	27,345 MHz
15	27,135 MHz	35	27,355 MHz
16	27,155 MHz	36	27,365 MHz
17	27,165 MHz	37	27,375 MHz
18	27,175 MHz	38	27,385 MHz
19	27,185 MHz	39	27,395 MHz
20	27,205 MHz	40	27,405 MHz

**TABLEAU DES FRÉQUENCES pour U (ENG)**  
**TABLA DE FRECUENCIAS para U (ENG)**  
**FREQUENCY TABLE for U (ENG)**  
**TABELA CZĘSTOTLIWOŚCI dla U (ENG)**

N° du canal N° Canal Channel Kanał	Fréquences Frecuencia Frequency Częstotliwość	N° du canal N° Canal Channel Kanał	Fréquences Frecuencia Frequency Częstotliwość
1	27,60125 MHz	21	27,80125 MHz
2	27,61125 MHz	22	27,81125 MHz
3	27,62125 MHz	23	27,82125 MHz
4	27,63125 MHz	24	27,83125 MHz
5	27,64125 MHz	25	27,84125 MHz
6	27,65125 MHz	26	27,85125 MHz
7	27,66125 MHz	27	27,86125 MHz
8	27,67125 MHz	28	27,87125 MHz
9	27,68125 MHz	29	27,88125 MHz
10	27,69125 MHz	30	27,89125 MHz
11	27,70125 MHz	31	27,90125 MHz
12	27,71125 MHz	32	27,91125 MHz
13	27,72125 MHz	33	27,92125 MHz
14	27,73125 MHz	34	27,93125 MHz
15	27,74125 MHz	35	27,94125 MHz
16	27,75125 MHz	36	27,95125 MHz
17	27,76125 MHz	37	27,96125 MHz
18	27,77125 MHz	38	27,97125 MHz
19	27,78125 MHz	39	27,98125 MHz
20	27,79125 MHz	40	27,99125 MHz

**TABLEAU DES FRÉQUENCES pour d**  
**TABLA DE FRECUENCIAS para d**  
**FREQUENCY TABLE for d**  
**TABELA CZĘSTOTLIWOŚCI dla d**

N° du canal N° Canal Channel Kanał	Fréquences Frecuencia Frequency Częstotliwość	N° du canal N° Canal Channel Kanał	Fréquences Frecuencia Frequency Częstotliwość
1	26,965 MHz	21	27,215 MHz
2	26,975 MHz	22	27,225 MHz
3	26,985 MHz	23	27,255 MHz
4	27,005 MHz	24	27,235 MHz
5	27,015 MHz	25	27,245 MHz
6	27,025 MHz	26	27,265 MHz
7	27,035 MHz	27	27,275 MHz
8	27,055 MHz	28	27,285 MHz
9	27,065 MHz	29	27,295 MHz
10	27,075 MHz	30	27,305 MHz
11	27,085 MHz	31	27,315 MHz
12	27,105 MHz	32	27,325 MHz
13	27,115 MHz	33	27,335 MHz
14	27,125 MHz	34	27,345 MHz
15	27,135 MHz	35	27,355 MHz
16	27,155 MHz	36	27,365 MHz
17	27,165 MHz	37	27,375 MHz
18	27,175 MHz	38	27,385 MHz
19	27,185 MHz	39	27,395 MHz
20	27,205 MHz	40	27,405 MHz

N° du canal N° Canal Channel Kanał	Fréquences Frecuencia Frequency Częstotliwość	N° du canal N° Canal Channel Kanał	Fréquences Frecuencia Frequency Częstotliwość
41	26,565 MHz	61	26,765 MHz
42	26,575 MHz	62	26,775 MHz
43	26,585 MHz	63	26,785 MHz
44	26,595 MHz	64	26,795 MHz
45	26,605 MHz	65	26,805 MHz
46	26,615 MHz	66	26,815 MHz
47	26,625 MHz	67	26,825 MHz
48	26,635 MHz	68	26,835 MHz
49	26,645 MHz	69	26,845 MHz
50	26,655 MHz	70	26,855 MHz
51	26,665 MHz	71	26,865 MHz
52	26,675 MHz	72	26,875 MHz
53	26,685 MHz	73	26,885 MHz
54	26,695 MHz	74	26,895 MHz
55	26,705 MHz	75	26,905 MHz
56	26,715 MHz	76	26,915 MHz
57	26,725 MHz	77	26,925 MHz
58	26,735 MHz	78	26,935 MHz
59	26,745 MHz	79	26,945 MHz
60	26,755 MHz	80	26,955 MHz

**TABLEAU DES FRÉQUENCES pour PL**  
**TABLA DE FRECUENCIAS para PL**  
**FREQUENCY TABLE for PL**  
**TABELA CZĘSTOTLIWOŚCI dla PL**

N° du canal N° Canal Channel Kanał	Fréquences Frecuencia Frequency Częstotliwość	N° du canal N° Canal Channel Kanał	Fréquences Frecuencia Frequency Częstotliwość
1	26,960 MHz	21	27,210 MHz
2	26,970 MHz	22	27,220 MHz
3	26,980 MHz	23	27,250 MHz
4	27,000 MHz	24	27,230 MHz
5	27,010 MHz	25	27,240 MHz
6	27,020 MHz	26	27,260 MHz
7	27,030 MHz	27	27,270 MHz
8	27,050 MHz	28	27,280 MHz
9	27,060 MHz	29	27,290 MHz
10	27,070 MHz	30	27,300 MHz
11	27,080 MHz	31	27,310 MHz
12	27,100 MHz	32	27,320 MHz
13	27,110 MHz	33	27,330 MHz
14	27,120 MHz	34	27,340 MHz
15	27,130 MHz	35	27,350 MHz
16	27,150 MHz	36	27,360 MHz
17	27,160 MHz	37	27,370 MHz
18	27,170 MHz	38	27,380 MHz
19	27,180 MHz	39	27,390 MHz
20	27,200 MHz	40	27,400 MHz

**TABLEAU DES FRÉQUENCES pour In**  
**TABLA DE FRECUENCIAS para In**  
**FREQUENCY TABLE for In**  
**TABELA CZĘSTOTLIWOŚCI dla In**

N° du canal N° Canal Channel Kanał	Fréquences Frecuencia Frequency Częstotliwość	N° du canal N° Canal Channel Kanał	Fréquences Frecuencia Frequency Częstotliwość
1	26,965 MHz	21	27,215 MHz
2	26,975 MHz	22	27,225 MHz
3	26,985 MHz	23	27,255 MHz
4	27,005 MHz	24	27,235 MHz
5	27,015 MHz	25	27,245 MHz
6	27,025 MHz	26	27,265 MHz
7	27,035 MHz	27	27,275 MHz
8	27,055 MHz		
9	27,065 MHz		
10	27,075 MHz		
11	27,085 MHz		
12	27,105 MHz		
13	27,115 MHz		
14	27,125 MHz		
15	27,135 MHz		
16	27,155 MHz		
17	27,165 MHz		
18	27,175 MHz		
19	27,185 MHz		
20	27,205 MHz		

**PRISE MICRO À 6 BROCHES • CONEXIÓN DEL MICRO 6 PINS**  
**6-PIN MICROPHONE PLUG • WTYK MIKROFONU 6-PIN**

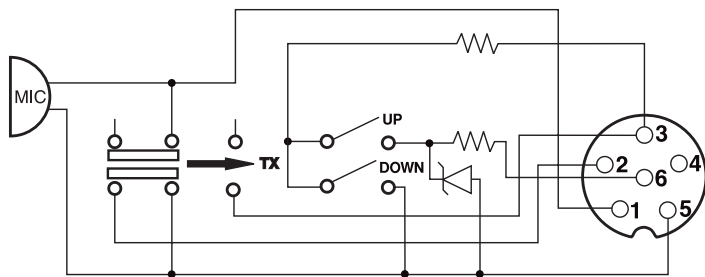

1	Modulation	Modulación	Modulation	Modulacja
2	RX	RX	RX	RX
3	TX - UP/DOWN	TX - UP/DOWN	TX - UP/DOWN	TX - UP/DOWN
4	-	-	-	-
5	Masse	Masa	Ground	Masa
6	Alimentation	Alimentación	Power Supply	Zasilanie

## NORMES • F - NORMAS • F - NORMS • F - NORMY • F

Nº	Code	Frequency	FM Channel	AM Channel	Country	CH 19	CH 9
1	<i>EU</i>	26.965 ~ 27.405	40 Ch (4W)	40 Ch (4W)	AT, BE, BG, CH, CY, DK, EE, ES, FI, FR, GR, HR, HU, IE, IS, IT, LT, LU, LV, NL, NO, PT, RO, SE, SI	AM	AM
2	<i>PL</i>	26.960 ~ 27.400	-5 KHz 40 Ch (4W)	-5 KHz 40 Ch (4W)	PL	AM	AM
3	<i>d</i>	26.565 ~ 27.405	80 Ch (4W)	40 Ch (4W)	CZ, DE, SK	FM	AM
4	<i>EC</i>	26.965 ~ 27.405	40 Ch (4W)	-	MT	FM	FM
5	<i>U</i>	26.965 ~ 27.405	40 Ch (4W)	40 Ch (4W)	UK	FM	FM
		27.60125 ~ 27.99125	ENG 40 Ch (4W)	-		FM	FM
6	<i>In</i>	26.965 ~ 27.275	27 Ch (4W)	27 Ch (4W)	IN	AM	AM

**Remarque :** Dans la configuration **U** : Pour sélectionner la bande de fréquences **ENG**, appuyer plusieurs fois sur la touche **MODE (13)** jusqu'à ce que «**UK**» apparaisse dans l'afficheur. Pour sélectionner la bande de fréquences **CEPT**, appuyer plusieurs fois sur la touche **MODE (13)** jusqu'à ce que «**UK**» disparaisse de l'afficheur (*voir tableau page 58*).

**Observación:** En la configuración **U**: Para seleccionar la banda de frecuencia **ENG**, apriete varias veces la tecla **MODE (13)** hasta que «**UK**» aparezca en la pantalla. Para seleccionar la banda de frecuencia **CEPT**, apriete varias veces la tecla **MODE (13)** hasta que «**UK**» desaparezca de la pantalla (*véase cuadro página 58*).

**Note:** In **U** configuration: In order to select the frequency band **ENG**, press several times **MODE** key (**13**) until «**UK**» appears in the display. In order to select the **CEPT** frequency band, press several times **MODE** key (**13**) until «**UK**» disappears from the display (*see table at page 58*).

**Uwaga:** W konfiguracji **U**: W celu wybrania pasma częstotliwości **ENG**, naciśnij kilkakrotnie klawisz **MODE (13)**, aż „**UK**” pojawi się na wyświetlaczu. W celu wybrania pasma częstotliwości **CEPT**, naciśnij kilkakrotnie klawisz **MODE (13)**, aż „**UK**” zniknie z wyświetlacza (*patrz tabela na stronie 58*).

La bande de fréquence et la puissance d'émission de votre appareil doivent correspondre à la configuration autorisée dans le pays où il est utilisé.  
**La banda de frecuencias y la potencia de emisión de su aparato deben corresponder a la configuración autorizada en el país donde él es utilizado.**  
 The frequency band and the transmission power of your transceiver must correspond with the configuration authorized in the country where it is used.

**Częstotliwość oraz moc nadawania Twojego radiotelefonu musi być zgodna z wymaganiami kraju, w którym jest on używany.**

Pays dans lesquels il existe des limitations particulières (Licence<sup>1</sup> / Register<sup>2</sup>)  
 Countries in which there are particular restrictions (Licence<sup>1</sup> / Register<sup>2</sup>)  
 Países en los cuales existe algún tipo de limitación (Licencia<sup>1</sup> / Registro<sup>2</sup>)  
 Kraje, w których występują pewne restrykcje (Licencja<sup>1</sup> / Rejestracja<sup>2</sup>).

	AT	BE	BG	CH	CY	CZ	DE	DK	EE	ES	FI	FR	GB	GR	HR	HU	IE	IS	IT	LT	LU	LV	MT	NL	NO	PL	PT	RO	SE	SI	SK	
Licence <sup>1</sup>														ⓘ					ⓘ				ⓘ									
Register <sup>2</sup>																											ⓘ					
AM																							ⓘ									
BLU / SSB																							ⓘ									

Dernière mise à jour de ce tableau sur le site / Le rogamos encontrar la última versión de esta información en nuestro sitio web

Please see updated table on website / Ostatnia aktualizacja tej tabeli na stronie

[www.president-electronics.com](http://www.president-electronics.com)



SIEGE SOCIAL/HEAD OFFICE - FRANCE  
Route de Sète - BP 100 - 34540 BALARUC  
Site Internet : <https://www.president-electronics.com>  
E-mail : [groupe@president-electronics.com](mailto:groupe@president-electronics.com)



2256/07-24 V1.03

# PRESIDENT